

AVANT®

Mini Yükleyiciler



30
YEARS





Avant Hakkında



1986 1991 1992 1993 1995 1996 2003 2005 2006 2008 20011 2014 2019

Avant Tecno, 1991 yılından bu yana Finlandiya, Ylöjärvi'deki üretim tesislerinde 45.000'den fazla mini yükleyici üretmiştir. Şirketin Almanya, İngiltere ve ABD'de satış ofisleri ve 55'ten fazla ülkede dağıtım ağı bulunmaktadır.

55+ Ülkede

500+ Satış ve Servis Noktası



**Kendi Sınıfında Dünya
Pazar Lideri!**



Yenilikçi ve Sade Tasarım

Finlandiya'nın temel felsefesi olan yenilikçi ve sade tasarım felsefesini yansıtan Avant mini yükleyicilerin tüm komponentleri de aynı şekilde yerleştirilmiştir.



Avant Test Merkezi

Üretilen tüm makinalar ve ataşmanlar Avant'ın test ve uygulama merkezinde uzun süreler denenmektedir.

Bu test sonucuna bağlı olarak ürün kalitesi artırılmaktadır.



200'den Fazla Ataşman

Avant'ı diğer firmalardan ayıran en önemli özelliklerden biri de tüm ataşmanların Avant'a özel tasarlanıp üretiliyor olmalarından kaynaklıdır. Hafif ve güçlü tasarıma sahiptirler.



Detaydaki Kalite

Detaylardaki kalite sayesinde Avant kullanıcıları farkı hemen hissetmektedirler.

Uzun süreli kullanım ömrü de bunun beraberinde gelmektedir.



Kale Makina Hakkında



1978 2006 2007 2011 2013 2014 2016 2017 2019

1978 yılında Kurulan Kale Makina, 2006 yılına kadar yurtiçi ve yurtdışındaki büyük çaplı inşaat projelerine alt yapı ve üst yapı malzeme tedariki sağlamıştır. 2006 yılından beri kompakt iş ve inşaat makinalarında ana distribütörlük ve satış sonrası hizmetleri veren Kale Makina, kompakt iş makinalarının lider markalarını temsil etmektedir.

Tüm Türkiye'de Yaygın Servis Noktaları



**On Yıldan Uzun Süredir
Kompakt İş Makinalarında
Türkiye Satış Lideri!**



Kompakt Makina'da Lider !

40 yılı aşan ticari tecrübe, kategorisinde lider markalar ile iş birliği, yaygın parça ve servis ağıyla son on yıldan fazladır sektörün liderliğini elinde tutmaktadır.



400.000'den fazla Yedek Parça

Kale Makina, 400.000 'den fazla yedek parça stok kartını yönetmektedir.

Yedek parçaların yönetiminde kendi bilgisayar yazılımını kullanan Kale Makina, %97 bulunabilirlik sunar.



Uzman Teknik Personel

Tüm teknik personel, üretici firmalar ve Kale tarafından eğitilmiş ve tecrübelidir.

Kale Makina, Merkez Servisi'nde düzenli olarak servis eğitimleri gerçekleştirilmektedir.



Türkiye ve Yurtdışı Hizmet

Tüm Türkiye'de Satış ve Servis hizmeti veren Kale Makina Türkiye dışında farklı bir çok ülkeye ihracat gerçekleştirmektedir.

Aynı zamanda yurtdışındaki makinalara da servis hizmeti vermektedir.



Belden Kırmalı Şasi



Sola dönüş hareketi



Düz sürüş



Sağa dönüş hareketi

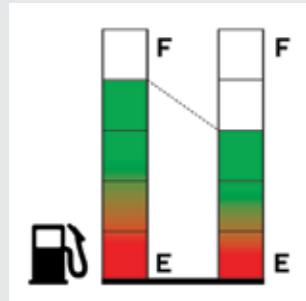

Dönüşlerde Yakıt Tasarrufu

Avant Mini Yükleyiciler belden kırmalı şasiye sahiptirler.

Dönüş esnasında daha az enerjiye ihtiyaç olduğu için ciddi miktarda yakıt tasarrufu sağlar.



Lastik Ömrüne Ömür Katar

Dönüşlerde kayma olmadığı için lastiklerdeki aşınma oldukça düşüktür.

Nokta dönüşlü yükleyicilere göre 4 kat daha fazla lastik ömrü elde edilir.



Zemine Zarar Vermez

Zeminin korunması gereken çalışma alanlarında rakipsizdir.

Belden kırmalı şasi sayesinde dönüşlerde kayma hareketi olmadığı için zemine zarar vermez.



Düşük Dönüş Çapı

Kendine has belden kırmalı şasi tasarımıyla daha düşük dönüş çapı elde edilir.

Düşük dönüş çapı sayesinde dar alanlarda manevra kabiliyeti oldukça yüksektir.



Şaside Salınım Engelleyici

Avant Mini Yükleyicilerin göbek bağlantısı salınımsız olduğu için engebeli arazilerde diğer belden kırmalı yükleyicilere göre devrilmeye karşı daha güvenlidir.

Bu özellik sayesinde dönüşlerde daha fazla yük kaldırma kapasitesi elde edilir.

AVANT

Diğer Markalar



OK



X



Daha Fazla Yük Kapasitesi

Salınım Engelleyici Şasi sayesinde dönüşlerde daha fazla yük kaldırma kapasitesine sahiptir.

Bu sayede daha ağır malzemeleri kolaylıkla taşıyabilirsiniz.



Daha Fazla Yatma Yüğü

Piyasadaki diğer belden kırmalı yükleyicilerle kıyaslandığında, dönüşlerdeki yatma yükü daha fazladır.

Bu sayede manevra kabiliyeti ve güvenlik seviyesi artar.



Daha Fazla Eğim

Belden Kırmalı Şaside salınım olmadığı için yana doğru daha fazla eğimde çalışma imkanı sunar.

Rakiplerine göre devrilmelere karşı daha güvenlidir.



Daha Uzun Pim-Burç Ömrü

Yüksek kalitede işlenmiş pimler ve burçlar sayesinde bakım maliyetleriniz daha azdır.

Aynı zamanda daha güvenli kullanım elde edilir.



Teleskopik Bom

Sağlam bir tasarım ve işçilik kalitesine sahip olan teleskopik bom sayesinde daha fazla yükleme yüksekliği, daha fazla ileri erişim, daha fazla dökme mesafesi elde edersiniz.



Daha Fazla İleri Erişim

Teleskopik bom sayesinde ileriye erişim oldukça rahattır.

Özellikle kamyon yüklemelerinde ve boşaltmalarında, malzeme sermede zamandan tasarruf sağlar.



Daha Fazla Yükseklik

Teleskopik bom sayesinde yükseğe erişim oldukça rahattır.

Hi-Tip kovalar kullanılarak ilave erişim yüksekliği elde edilebilir.

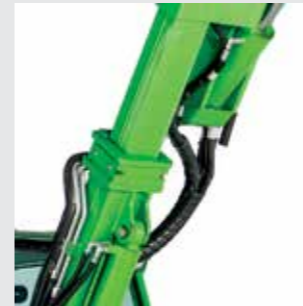

Dayanıklı Bom Tasarımı

Avant Mini Yükleyicilerde kullanılan teleskopik bomlar esneyebilme özelliğine sahiptirler.

Dolayısıyla, çatlama ve kırılmalara karşı dayanıklıdır.

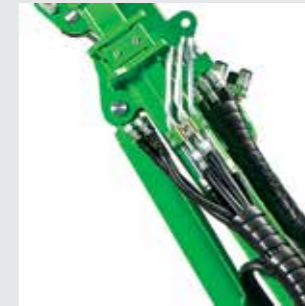

Düzenli Hidrolik Tesifat

Tüm hidrolik hortumlar korumalı ve düzenli bir şekilde yerleştirilmiştir.

Dolayısıyla sürtünmeden ve çarpmadan kaynaklı aşınmalara dayanıklıdır.

OptiDrive™ Sürüş Teknolojisi

OPTIDRIVE™



Eski Sürüş Sistemi

Yeni Optidrive™

- %20 daha az hortum
- %60 daha az konnektör
- 1,5 kW daha az güç tüketimi
- Daha az yakıt tüketimi
- Daha az hidrolik ısı
- 5 kat daha fazla yağ dolaşımı
- Park freni arka tekerleklerde
- Anti-Patinaj sisteminde ekonomi
- Daha kolay bakım ve servis



Yeni Bağlantı Konnektörleri

OptiDrive™ hidrolik sisteminde Parker EO-3 model konnektörler kullanılmaktadır.

Bu sayede bağlantılar daha güvenlidir ve sürekli tork altındadır.

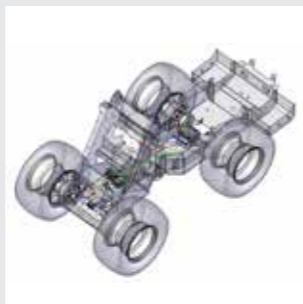

Anti-Slip Daha Uygun

OptiDrive™ hidrolik sistemde her tekerleğe eşit olarak %25 güç veren Anti-Slip valfinin montajı sonradan gerçekleştirilebilir ve fiyatı daha makul bir hale gelmiştir.



Düşük Bakım Maliyeti

Avant tarafından tasarlanan OptiDrive™ valf sayesinde bakım maliyetleri daha düşüktür.



Park Freni Arka Tekerleklerde

Park freni şimdi arka tekerlekler üzerine yerleştirilmiştir.

Rampalarda daha güvenli bir park sunar. Poclain marka yürüyüş motorları kullanılmaya devam etmektedir.

Yakından İnceleyin

ÖN TARAFTA OTURUN

Diğer belden kırmalı yükleyicilerde arka şasi üzerinde oturulur. Avant yükleyicilerde ise belden kırmanın ön şasisi üzerinde oturulur.

Bu sayede kullanım daha kolaydır. Operatör, ataşmanla birlikte hareket eder ve görüş açısı daha iyidir.



4 x 4 YÜRÜYÜŞ SİSTEMİ

Zorlu zemin koşullarının üstesinden gelebilmek için 4 x 4 çekiş sistemine sahiptir.

HER TEKERLEKTE YÜRÜYÜŞ MOTORU

Avant Mini Yükleyicilerde her tekerlekte 1 adet, toplamda 4 adet yürüyüş motoru bulunmaktadır.

DİFERANSİYELSİZ TASARIM

Her tekerlekte bağımsız yürüyüş motorları doğrudan şasiye ve tekerleğe bağlıdır. Diferansiyel kullanılmadığı için bakım maliyeti yoktur.



HİDROLİK YAĞ RADYATÖRÜ

Hidrolik yağ radyatörü sistemden bağımsız olarak elektrikli bir motorla soğutma sağlar.

KORUMALI HİDROLİK BAĞLANTILAR

Ataşmanların jakları toza karşı korumalıdır ve ana kol yardımıyla kolayca sökülüp takılabilir.

KOLAY ATAŞMAN BAĞLANTISI

Ataşman bağlantısı için 2 adet pimin kaldırılması yeterlidir. Çok kısa sürede ataşman değişimi sağlanır.

Konforlu Operatör Kabini



DLX Model Kabin



Tenteli Tip

Tenteli modellerde tente sökülebilir.



L Tip Kabin

L Tip kabinlerde yağmur ve rüzgara karşı üç taraf kapalıdır. Yan ve arka taraf plexyglass'dır.

- Ön cam temperlidir.
- Giriş-çıkış bölümü kapısızdır.
- Komple sökülebilir.



LX Tip Kabin

LX tip kabinlerde dört taraf da kapalıdır. Kabin kaloriferlidir. Tüm kabin camları temperlidir.

- Kilitlenebilir kapı mevcuttur.
- Kapı ve sağ cam sökülebilir.
- Kabin komple sökülemez.



DLX Tip Kabin

LX tip kabinlere ek olarak kabin içi izolasyon, fasilalı silecek, sinyal ve dörtlü flaşör, reflektör, radyo mp3 ve hoparlörler, sinyal lambaları, arka park lambaları standart olarak gelmektedir.



Yeni GT Tip Kabin



Eşya Gözleri

Bir önceki serilere göre daha geniş tasarlanan GT kabin, içerisinde bir çok eşya gözü bulundurmaktadır.



Dahili Sigorta Paneli

Sigorta paneli kabin içindedir. Direksiyonun altında telefon koymak için bir alan bulunmaktadır.



Gelişmiş Havalandırma

Tavan pandizotlarının her bir köşesine yerleştirilen havalandırma ızgaraları sayesinde konforlu bir kullanım elde edilir.



Sökülebilir Kapılar

Şöför kapısı yukarı kaldırılarak kolayca sökülebilir. Sık iniş-biniş gerektiren durumlarda büyük avantaj sağlar.

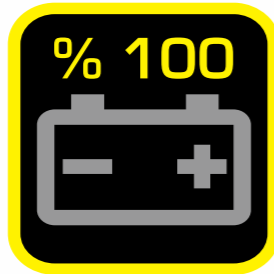

SIFIR EMİSYON

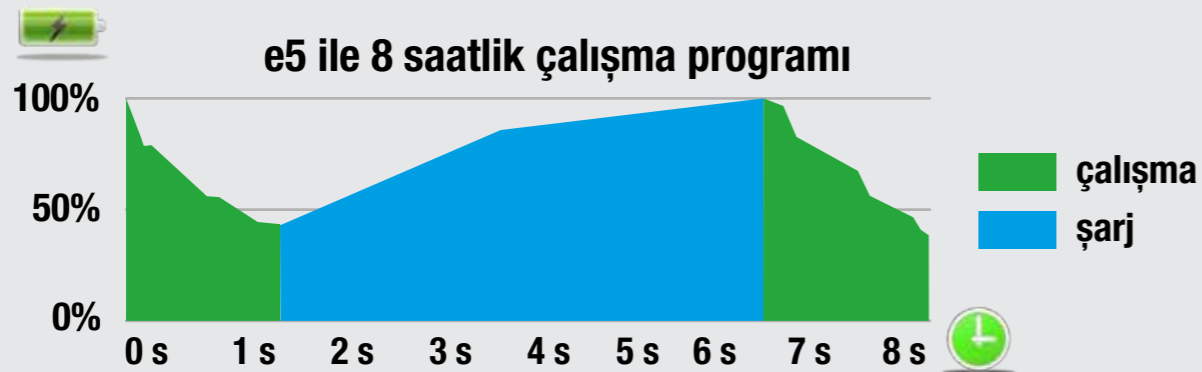

- Batarya ile çalışır, %100 elektrikli
- Bakım gerektirmeyen AGM batarya
- 285 Ah / 13,6 kW batarya kapasitesi
- Sıfır egzost emisyonu
- Batarya ömrü: Yaklaşık 1.500 defa tam şarj
- Dahili şarj ünitesi: 230V / 10A



İsteğe bağlı 400V hızlı şarj ünitesi



SIFIR EMİSYON



e6 ile 8 saatlik çalışma programı

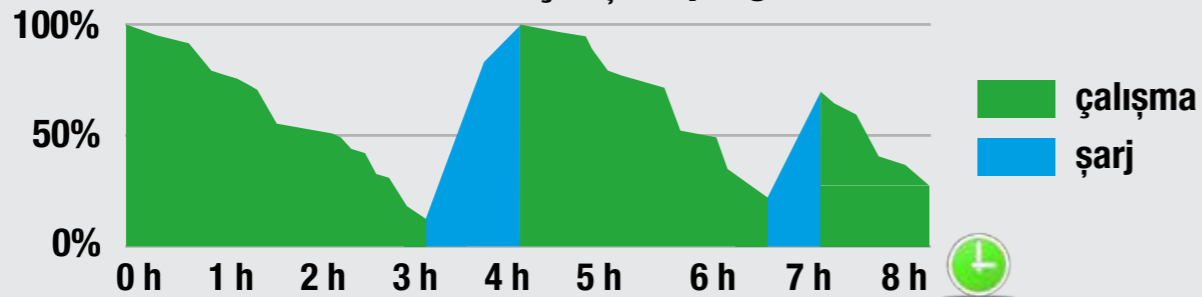

- Batarya ile çalışır, %100 elektrikli
- 288 Ah / 13,8 kW kapasiteli Lithium-Ion Batarya
- Yaklaşık 2.500 defa tam şarj batarya ömrü (Yaklaşık 7.000 - 10.000 saat)
- Sıfır egzost emisyonu
- Dahili şarj ünitesi: 230V / 10A
- İsteğe bağlı şarj ünitesi: 400V / 16A (2 saatte tam şarj, 60 dakikada %20'den - %80 'e şarj)
- İsteğe bağlı şarj ünitesi: 400V / 32A (1 saatte tam şarj, 30 dakikada %20'den - %80 'e şarj)

Teknik Özellikler



Modeller	423	523	528	530	630	635	640	745	750	850	e5	e6
Üretim Yeri	Finlandiya	Finlandiya	Finlandiya	Finlandiya	Finlandiya	Finlandiya	Finlandiya	Finlandiya	Finlandiya	Finlandiya	Finlandiya	Finlandiya
Maksimum Yük Kaldırma Kapasitesi *	550 kg	800 kg	950 kg	950 kg	1.100 kg	1.100 kg	1.100 kg	1.400 kg	1.400 kg	1.900 kg	900 kg	900 kg
Keççe Koparma Kuvveti (50 cm'de)	650 kg	1.100 kg	1.250 kg	1.250 kg	1.250 kg	1.250 kg	1.250 kg	1.700 kg	1.700 kg	2.200 kg	1.100 kg	1.100 kg
Yakıt Türü	Euro Dizel	Euro Dizel	Euro Dizel	Euro Dizel	Euro Dizel	Euro Dizel	Euro Dizel	Euro Dizel	Euro Dizel	Euro Dizel	AGM Batarya	Lithium Ion Batarya
Motor Markası	Kubota	Kubota	Kubota	Kubota	Kubota	Kubota	Kubota	Kubota	Kubota	Kubota	-	-
Motor Hacmi	898 cc	898 cc	1.124 cc	1.124 cc	1.124 cc	1.498 cc	1.498 cc	2.434 cc	2.434 cc	2.434 cc	-	-
Motor Tipi	4 zamanlı, 3 silindirli	4 zamanlı, 3 silindirli	4 zamanlı, 3 silindirli	4 zamanlı, 3 silindirli	4 zamanlı, 3 silindirli	4 zamanlı, 4 silindirli	4 zamanlı, 4 silindirli	4 zamanlı, 4 silindirli	4 zamanlı, 4 silindirli	4 zamanlı, 4 silindirli	-	-
Motor Gücü	16 kW (22 hp)	16 kW (22 hp)	19 kW (26 hp)	19 kW (26 hp)	19 kW (26 hp)	28 kW (37,5 hp)	28 kW (37,5 hp)	36 kW (49 hp)	36 kW (49 hp)	36 kW (49 hp)	-	-
Standart Lastikler	23x8.50-12" Traktör Tip	23x10.50-12" Traktör Tip	23x10.50-12" Traktör Tip	23x10.50-12" Traktör Tip	26x12.00-12" Traktör Tip	26x12.00-12" Traktör Tip	26x12.00-12" Traktör Tip	320/60-12" Traktör Tip	320/55-15" Traktör Tip	380/55-17" Traktör Tip	23x10.50-12" Traktör Tip	23x10.50-12" Traktör Tip
İsteğe Bağlı Lastikler	23x8.50-12" Çim Tip	23x10.50-12" Çim Tip	23x10.50-12" Çim Tip	23x10.50-12" Çim Tip	26x12.00-12" Çim Tip	26x12.00-12" Çim Tip	26x12.00-12" Çim Tip	26x12.00-12" Çim Tip	320/55-15" Çim Tip	-	23x10.50-12" Çim Tip	23x10.50-12" Çim Tip
Yürüyüş Sistemi	Hidrostatik	Hidrostatik Avant Optidrive™	Hidrostatik Avant Optidrive™	Hidrostatik Avant Optidrive™	Hidrostatik Avant Optidrive™	Hidrostatik Avant Optidrive™	Hidrostatik Avant Optidrive™	Hidrostatik Avant Optidrive™	Hidrostatik Avant Optidrive™	Hidrostatik Avant Optidrive™	Hidrostatik Avant Optidrive™	Hidrostatik Avant Optidrive™
Yürüyüş Motoru Miktarı (Toplamda)	4 Adet	4 Adet	4 Adet	4 Adet	4 Adet	4 Adet	4 Adet	4 Adet	4 Adet	4 Adet	4 Adet	4 Adet
Maksimum Çekme Gücü	700 kp	800 kp	950 kp	950 kp	1.200 kp	1.200 kp	1.400 kp	1.330 kp	1.880 kp	2.100 kp	#	#
Maksimum İlerleme Hızı	12 km/h	12 km/h	12 km/h	19 km/h	14 km/h	14 km/h	22 km/h	15 km/h	24 km/h	26 km/h	10 km/h	10 km/h
Ataşman Hattı (Maksimum Akış Hızı)	34 l /dak	34 l /dak	36 l /dak	36 l /dak	44 l /dak	66 l /dak	66 l /dak	70 l /dak	70 l /dak	70 l /dak	30 l /dak	30 l /dak
Ataşman Hattı (Maksimum Basınç)	185 bar	185 bar	200 bar	200 bar	200 bar	200 bar	200 bar	225 bar	225 bar	225 bar	185 bar	185 bar
Hidrolik Tank Kapasitesi	26 l	36 l	36 l	36 l	38 l	38 l	38 l	38 l	38 l	48 l	36 l	36 l
Yakıt Tankı Kapasitesi	20 l	20 l	30 l	30 l	30 l	30 l	30 l	40 l	40 l	63 l	-	-
Ağırlık - Kanopi	1.000 - 1.100 kg	1.320 - 1.420 kg	1.370 - 1.470 kg	1.410 - 1.510 kg	1.450 - 1.550 kg	1.480 - 1.580 kg	1.540 - 1.640 kg	1.800 - 1.900 kg	1.850 - 1.950 kg	2.430 - 2.530 kg	1.590 - 1.690 kg	1.350 - 1.450 kg
Ağırlık - Tip L	+ 25 kg	+ 25 kg	+ 25 kg	+ 25 kg	+ 25 kg	+ 25 kg	+ 25 kg	+ 25 kg	+ 25 kg	-	+ 25 kg	+ 25 kg
Ağırlık - Tip LX	-	+ 130 kg	+ 130 kg	+ 130 kg	+ 130 kg	+ 130 kg	+ 130 kg	+ 130 kg	+ 130 kg	-	-	-
Ağırlık - Tip DLX	-	+ 140 kg	+ 140 kg	+ 140 kg	+ 140 kg	+ 140 kg	+ 140 kg	+ 140 kg	+ 140 kg	-	-	-
Ağırlık - Tip DLX (Klimalı)	-	-	-	-	-	+ 155 kg	+ 155 kg	+ 155 kg	+ 155 kg	-	-	-
Ağırlık - Tip GT	-	-	-	-	-	-	-	-	-	+ 150 kg	-	-
Ağırlık - Tip GT (Klimalı)	-	-	-	-	-	-	-	-	-	+ 165 kg	-	-

* Maksimum yük kaldırma kapasiteleri belden kırma düz pozisyonda, ataşman ağırlığı hariç, teleskopik bom kısa pozisyonda, arka yan ek ağırlık dahil ve düz zeminde elde edilmiştir. Makinanın yatma yüklerini kontrol etmeniz ve denge kapasitelerini incelemeniz gerekmektedir.

Yatma Yükleri



Maks. Yatma Yüğü (Düz Pozisyonda, Ek Ağırlıklı)	423	523	528	530	630	635	640	745	750	850	e5	e6
1. Bölgedeki yatma yükü	790 kg	1.300 kg	1.570 kg	1.570 kg	1.620 kg	1.700 kg	1.740 kg	2.290 kg	2.360 kg	2.350 kg	1.640 kg	1.330 kg **
2. Bölgedeki yatma yükü	550 kg	860 kg	1.070 kg	1.070 kg	1.110 kg	1.170 kg	1.190 kg	1.650 kg	1.700 kg	1.670 kg	1.120 kg	905 kg **
3. Bölgedeki yatma yükü	370 kg	580 kg	720 kg	720 kg	750 kg	790 kg	800 kg	1.060 kg	1.100 kg	1.070 kg	750 kg	605 kg
Ek ağırlık	80 kg	180 kg	180 kg	180 kg	180 kg	180 kg	180 kg	180 kg	180 kg	180 kg	180 kg	180 kg

Maks. Yatma Yüğü (Düz Pozisyonda)	423	523	528	530	630	635	640	745	750	850	e5	e6
1. Bölgedeki yatma yükü	650 kg	1.100 kg	1.350 kg	1.350 kg	1.400 kg	1.480 kg	1.510 kg	2.020 kg	2.090 kg	2.100 kg	1.430 kg	1.130 kg
2. Bölgedeki yatma yükü	450 kg	720 kg	910 kg	910 kg	950 kg	1.010 kg	1.030 kg	1.460 kg	1.510 kg	1.490 kg	970 kg	760 kg
3. Bölgedeki yatma yükü	290 kg	470 kg	610 kg	610 kg	640 kg	680 kg	690 kg	930 kg	970 kg	960 kg	650 kg	505 kg

Maks. Yatma Yüğü (Tam Dönüşte)	423	523	528	530	630	635	640	745	750	850	e5	e6
1. Bölgedeki yatma yükü	540 kg	910 kg	1.170 kg	1.170 kg	1.210 kg	1.280 kg	1.310 kg	1.750 kg	1.810 kg	1.810 kg	1.220 kg	960 kg
2. Bölgedeki yatma yükü	370 kg	610 kg	790 kg	790 kg	820 kg	870 kg	890 kg	1.260 kg	1.310 kg	1.280 kg	830 kg	650 kg
3. Bölgedeki yatma yükü	230 kg	400 kg	520 kg	520 kg	550 kg	580 kg	590 kg	800 kg	830 kg	810 kg	550 kg	425 kg

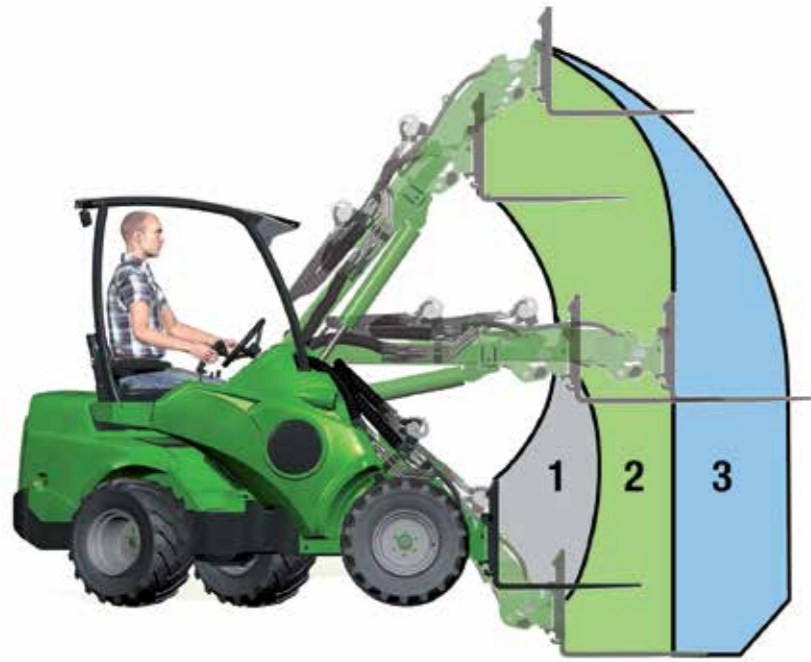

* Yatma yükleri makina donanımına, lastik markasına, lastik tipine ve diğer etken özelliklere göre farklılık gösterebilir. Yatma yükü makinanın yük kaldırma kapasitesi değil, makinanın denge değerleridir. Yatma yüküne atışman ağırlığı dahil değildir.

Boyutlar



Modeller	423	523	528	530	630	635	640	745	750	850	e5	e6
A Makina genişliği	920 - 940 mm * 1.040 - 1.060 mm	1.120 - 1.140 mm	1.120 - 1.140 mm	1.120 - 1.140 mm	1.280 - 1.300 mm	1.280 - 1.300 mm	1.280 - 1.300 mm	1.285 - 1.305 mm	1.295 - 1.315 mm	1.480 - 1.500 mm	1.120 - 1.140 mm	1.120 - 1.140 mm
B Kabin zemin arası yükseklik (Kanopili)	1.970 - 1.990 mm	1.975 - 1.995 mm	1.975 - 1.995 mm	1.975 - 1.995 mm	2.025 - 2.045 mm	2.025 - 2.045 mm	2.025 - 2.045 mm	2.050 - 2.070 mm	2.080 - 2.100 mm	2.190 - 2.210 mm	1.975 - 1.995 mm	2.130 - 2.160 mm
B Kabin zemin arası yükseklik (L, LX, DLX modellerinde)	1.980 - 2.010 mm	2.010 - 2.030 mm	2.010 - 2.030 mm	2.010 - 2.030 mm	2.020 - 2.050 mm	2.020 - 2.050 mm	2.020 - 2.050 mm	2.080 - 2.100 mm	2.110 - 2.140 mm	2.220 - 2.240 mm	2.010 - 2.030 mm	2.130 - 2.160 mm
B Kabin zemin arası yükseklik (DLX tepede klimalı modeller için)	-	-	-	-	-	2.160 - 2.200 mm	2.160 - 2.200 mm	2.230 - 2.250 mm	2.265 - 2.285 mm	-	-	-
C Kova altı pim yüksekliği (Teleskopik kapalı pozisyonda)	2.265 mm	2.305 - 2.335 mm	2.305 - 2.335 mm	2.305 - 2.335 mm	2.330 - 2.370 mm	2.330 - 2.370 mm	2.330 - 2.370 mm	2.630 - 2.690 mm	2.630 - 2.690 mm	2.750 - 2.770 mm	2.305 - 2.335 mm	2.305 - 2.335 mm
D Kova altı pim yüksekliği (Teleskopik açık pozisyonda)	2.750 mm	2.790 - 2.820 mm	2.790 - 2.820 mm	2.790 - 2.820 mm	2.815 - 2.855 mm	2.815 - 2.855 mm	2.815 - 2.855 mm	3.040 - 3.100 mm	3.040 - 3.100 mm	3.500 - 3.510 mm	2.790 - 2.820 mm	2.790 - 2.820 mm
E Teleskopik bom uzama mesafesi	600 mm	600 mm	600 mm	600 mm	600 mm	600 mm	600 mm	700 mm	700 mm	825 mm	600 mm	600 mm
F Toplam uzunluk (Kovasız)	2.195 mm	2.440 mm	2.570 mm	2.570 mm	2.570 mm	2.570 mm	2.570 mm	3.060 mm	3.060 mm	3.395 mm	2.570 mm	2.570 mm
G Tekerlekler arası mesafe	1.100 mm	1.220 mm	1.220 mm	1.220 mm	1.220 mm	1.220 mm	1.220 mm	1.500 mm	1.500 mm	1.650 mm	1.220 mm	1.220 mm
H Şasi zemin arası mesafe	200 mm	200 mm	200 mm	200 mm	260 mm	260 mm	260 mm	255 - 300 mm	255 - 300 mm	370 - 375 mm	200 mm	200 mm



* İsteğe bağlı 5.70-12 lastik ile elde edilen makina genişliğidir.
- Tüm veriler lastik markasına, lastik basıncına, donanıma göre farklılık gösterebilir.

Donanım

Kanopi



423	523	528	530	630	635	640	745	750	850	e5	e6
●	●	●	●	●	●	●	●	●	●	●	●

L Tip Kabin



423	523	528	530	630	635	640	745	750	850	e5	e6
○	○	○	○	○	○	○	○	○	-	○	○

LX Tip Kabin (Kaloriferli)



423	523	528	530	630	635	640	745	750	850	e5	e6
-	○	○	○	○	○	○	○	○	-	-	-

Ön Çalışma Lambaları (Halojen)



423	523	528	530	630	635	640	745	750	850	e5	e6
●	●	●	●	●	●	●	●	●	●	●	●

Ön Üst Çalışma Lambaları (LED, 700 lumen)



423	523	528	530	630	635	640	745	750	850	e5	e6
●	●	●	●	●	●	●	●	●	●	●	●

Dönüşlerde Zemini Koruyan Hassas Sürüş Sistemi



423	523	528	530	630	635	640	745	750	850	e5	e6
●	●	●	●	●	●	●	●	●	●	●	●

DLX Tip Kabin (Kaloriferli)



423	523	528	530	630	635	640	745	750	850	e5	e6
-	○	○	○	○	○	○	○	○	-	-	-

DLX Tip Kabin (Klimalı, Kabin Arkasında)



423	523	528	530	630	635	640	745	750	850	e5	e6
-	-	-	-	-	○	○	○	○	-	-	-

DLX Tip Kabin (Klimalı, Kabin Üzerinde)



423	523	528	530	630	635	640	745	750	850	e5	e6
-	-	-	-	-	○	○	○	○	-	-	-

6 Hareket Kontrollü Joystick



423	523	528	530	630	635	640	745	750	850	e5	e6
●	●	●	●	-	-	-	-	-	-	●	●

8 Hareket Kontrollü Joystick



423	523	528	530	630	635	640	745	750	850	e5	e6
-	-	-	-	●	●	●	●	●	●	-	-

Opticontrol Ataşman Kontrol Paketi



423	523	528	530	630	635	640	745	750	850	e5	e6
○	○	○	○	○	○	○	○	○	○	○	○

Cab GT (Kaloriferli)



423	523	528	530	630	635	640	745	750	850	e5	e6
-	-	-	-	-	-	-	○	○	○	-	-

Cab GT (Klimalı, Kabinin Arkasında)



423	523	528	530	630	635	640	745	750	850	e5	e6
-	-	-	-	-	-	-	○	○	○	-	-

Tepe İkaz Lambası



423	523	528	530	630	635	640	745	750	850	e5	e6
○	○	○	○	○	○	○	○	○	○	○	○

Arka Ek Ağırlık Kiti 29 kg



423	523	528	530	630	635	640	745	750	850	e5	e6
○	○	○	○	○	○	○	○	○	○	○	○

Arka Yan Ek Ağırlık Kiti 80 kg



423	523	528	530	630	635	640	745	750	850	e5	e6
○	○	○	○	○	○	○	○	○	○	○	○

Arka Yan Ek Ağırlık Kiti 180 kg



423	523	528	530	630	635	640	745	750	850	e5	e6
-	-	○	○	○	○	○	○	○	○	○	○

● Standart Donanım ○ İsteğe Bağlı Donanım - Bulunmaz

Tüm donanım özellikleri Türkiye'deki modellerde farklılık gösterebilir.

● Standart Donanım ○ İsteğe Bağlı Donanım - Bulunmaz

Tüm donanım özellikleri Türkiye'deki modellerde farklılık gösterebilir.

Donanım

Teleskopik Bom



423	523	528	530	630	635	640	745	750	850	e5	e6
●	●	●	●	●	●	●	●	●	●	●	●

Bom Hareketinde Kova Paralellik Kontrolü (Hidrolik)



423	523	528	530	630	635	640	745	750	850	e5	e6
-	●	●	●	●	●	●	●	●	●	●	●

Isıya Duyarlı, Elektrikli Hidrolik Yağ Soğutucu Sistem



423	523	528	530	630	635	640	745	750	850	e5	e6
●	●	●	●	●	●	●	●	●	●	●	●

Ön Taraf (AUX 1) Çift Etkili Korumalı Atışman Hattı



423	523	528	530	630	635	640	745	750	850	e5	e6
●	●	●	●	●	●	●	●	●	●	●	●

Ön Taraf (AUX 2) Çift Etkili Atışman Hattı

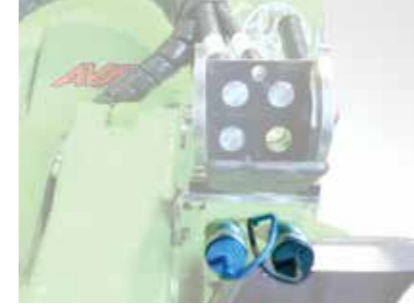

423	523	528	530	630	635	640	745	750	850	e5	e6
○	○	○	○	○	○	○	○	○	○	○	○

* AUX 3 ile birlikte kullanılamaz

Arka Taraf (AUX 3) Çift Etkili Atışman Hattı



423	523	528	530	630	635	640	745	750	850	e5	e6
○	○	○	○	○	○	○	○	○	○	○	○

* AUX 2 ile birlikte kullanılamaz

Toplamda 4 Adet Hidrostatik Yürüyüş Motoru



423	523	528	530	630	635	640	745	750	850	e5	e6
●	●	●	●	●	●	●	●	●	●	●	●

OptiDrive™ Hidrostatik Sistem



423	523	528	530	630	635	640	745	750	850	e5	e6
-	●	●	●	●	●	●	●	●	●	●	●

Her Tekerleğe %25 Eşit Güç Veren Anti Patinaj (Slip) Sistemi



423	523	528	530	630	635	640	745	750	850	e5	e6
○	○	○	○	○	○	○	○	○	○	○	○

Hidrolik Kontrollü Atışman Sökme-Takma



423	523	528	530	630	635	640	745	750	850	e5	e6
-	○	○	○	○	○	○	○	○	○	○	○

Römork Bağlantısı İçin Çekme Halkası



423	523	528	530	630	635	640	745	750	850	e5	e6
●	●	●	●	●	●	●	●	●	●	●	●

Soğuk Havalarda Buz Eritici Motor Blok Isıtıcısı



423	523	528	530	630	635	640	745	750	850	e5	e6
●	●	●	●	●	●	●	●	●	●	-	-

Traktör Desen Lastikler



423	523	528	530	630	635	640	745	750	850	e5	e6
●	●	●	●	●	●	●	●	●	●	●	●

Çim Desen Lastikler



423	523	528	530	630	635	640	745	750	850	e5	e6
○	○	○	○	○	○	○	○	○	○	○	○

Kar Zinciri



423	523	528	530	630	635	640	745	750	850	e5	e6
○	○	○	○	○	○	○	○	○	○	○	○

Geri Hareketlerde Sesli Uyarı Sistemi



423	523	528	530	630	635	640	745	750	850	e5	e6
●	●	●	●	●	●	●	●	●	●	●	●

Alüminyum Rampa



423	523	528	530	630	635	640	745	750	850	e5	e6
○	○	○	○	○	○	○	○	○	-	○	○

Yarım Boy Koruma Kılıfı



423	523	528	530	630	635	640	745	750	850	e5	e6
○	○	○	○	○	○	○	○	○	○	○	○

● Standart Donanım ○ İsteğe Bağlı Donanım - Bulunmaz

Tüm donanım özellikleri Türkiye'deki modellerde farklılık gösterebilir.

● Standart Donanım ○ İsteğe Bağlı Donanım - Bulunmaz

Tüm donanım özellikleri Türkiye'deki modellerde farklılık gösterebilir.

Ataşmanlar



Kova - Standart

Avant kovalar yüksek kaliteli çelikten üretilmişlerdir ve isteğe bağlı olarak tırnaklı tipleri de mevcuttur. Mükemmel görüş açısı sunarlar.

	4 Serisi	5 Serisi	6 Serisi	7 Serisi	8 Serisi	e5	e6
A36711 - 900 mm, 190 L, 62 kg	○	-	-	-	-	-	-
A36710 - 1.050 mm, 240 L, 73 kg	●	○	-	-	-	○	○
A36709 - 1.150 mm, 260 L, 78 kg	●	●	-	-	-	●	●
A36713 - 1.300 mm, 370 L, 126 kg, HD	-	●	●	○	-	●	●
A36712 - 1.450 mm, 420 L, 138 kg, HD	-	-	●	●	-	-	-
A36535 - 1.600 mm, 460 L, 150 kg, HD	-	-	-	○	●	-	-
A437578 - 1.600 mm, 600 L, 190 kg, HD	-	-	-	-	●	-	-



Kova - Yüksek Hacimli

Yüksek hacimli kovalar saman, talaş, kar vb hafif malzemeleri taşımak için kullanılırlar. Mükemmel görüş açısı sunarlar. Yüksek sırtları sayesinde malzemenin geriye dökülmesi engellenir.

	4 Serisi	5 Serisi	6 Serisi	7 Serisi	8 Serisi	e5	e6
A36715 - 1.150 mm, 490 L, 125 kg	●	●	-	-	-	●	●
A36714 - 1.300 mm, 560 L, 135 kg	-	●	●	-	-	●	●
A36703 - 1.450 mm, 710 L, 155 kg	-	●	●	●	-	●	●
A36476 - 1.600 mm, 800 L, 175 kg	-	-	●	●	○	-	-
A36343 - 1.800 mm, 900 L, 195 kg	-	-	-	○	●	-	-
A437601 - 1.800 mm, 1.300 L, 255 kg	-	-	-	○	●	-	-



Kova - 4 in 1

- İki adet hidrolik silindire çalışır.
- Dozer, tesviye, tutma ve kova işlemlerini yapabilirsiniz.
- Tırnaklar üzerinde gelmektedir.
- Mükemmel görüş açısı sunarlar.

	4 Serisi	5 Serisi	6 Serisi	7 Serisi	8 Serisi	e5	e6
A21249 - 1.100 mm, 155 L, 162 kg	●	○	-	-	-	○	○
A21184 - 1.280 mm, 170 L, 185 kg	○	●	●	-	-	●	●
A428508 - 1.450 mm, 300 L, 258 kg, HD	-	-	●	●	○	-	-
A37248 - 1.600 mm, 330 L, 267 kg, HD	-	-	-	-	●	-	-



Kova - Yükselen (Asansör) Tip

- Daha fazla devirme yüksekliği için idealdir.
- 400, 500 ve 600 serilerinde yaklaşık 3,15 m devirme yüksekliği
- 700 serisinde yaklaşık 3,5 m devirme yüksekliği sunar.
- 800 serisinde yaklaşık 4,0 m devirme yüksekliği sunar.

Not: Devirme yüksekliği lastik ebatına göre farklılık gösterebilir.

	4 Serisi	5 Serisi	6 Serisi	7 Serisi	8 Serisi	e5	e6
A2631 - 1.050 mm, 150 L, 120 kg	●	-	-	-	-	-	-
A2824 - 1.280 mm, 350 L, 160 kg	○	●	●	-	-	●	●
A36841 - 1.450 mm, 720 L, 270 kg	-	-	●	●	●	-	-
A21273 - 1.800 mm, 900 L, 320 kg	-	-	-	-	●	-	-



Kova - Tesviye

- Geri sürüşlerde mükemmel tesviye için kovanın arka köşesi keskindir.
- Zemin tesviyelemek için kullanılır.
- Geri hareketlerde pürüzsüz bir yüzey sunar.
- Görüş açısı oldukça yüksektir.
- Ağır görevler için tasarlanmıştır.

	4 Serisi	5 Serisi	6 Serisi	7 Serisi	8 Serisi	e5	e6
A36717 - 1.450 mm, 250 L, 175 kg	-	●	●	●	●	●	●
A36706 - 1.600 mm, 280 L, 190 kg	-	-	●	●	●	-	-
A445616 - 1.600 mm, 590 L, 230 kg	-	-	-	●	●	-	-
A443761 - 1.800 mm, 665 L, 250 kg	-	-	-	●	●	-	-



Kova - İskelet

- Alanlardan taşları ayıklamak için idealdir.
- 22 mm ve 30 mm 'lik mil çaplarıyla oldukça dayanıklıdır.
- Yan ve sırt desteklidir.

	4 Serisi	5 Serisi	6 Serisi	7 Serisi	8 Serisi	e5	e6
Kod: A2999 Genişlik: 1.050 mm Çatal çapı: 22 mm Ağırlık: 95 kg	●	●	●	○	○	●	●
Kod: A415432 Genişlik: 1.370 mm Çatal çapı: 30 mm Ağırlık: 250 kg	-	○	●	●	●	○	○

Ataşmanlar



Kova - Kısaçallı

- 1 adet hidrolik silindire çalışır.
- Ağır görevler için tasarlanmıştır.
- Yüksek yan yüzeylere sahiptir.
- Gübre, çöp, silaj, hurda vb. malzemeleri taşır.

	4 Serisi	5 Serisi	6 Serisi	7 Serisi	8 Serisi	e5	e6
A36304 - 900 mm, 130 kg	●	○	○	-	-	○	○
A36316 - 1.050 mm, 146 kg	●	●	○	○	-	●	●
A36323 - 1.300 mm, 168 kg	○	●	●	●	○	●	●
A441963 - XL, 1.300 mm, 270 kg	-	○	○	●	●	○	○
A441946 - XL, 1.450 mm, 288 kg	-	○	○	●	●	○	○
A439086 - XL, 1.600 mm, 305 kg	-	○	○	●	●	○	○



Kova - Geri Dönüşüm İçin

- 2 adet hidrolik silindire çalışır.
- 2 ayrı çene grubu vardır.
- Çeneler bağımsız çalışır.
- Yan yüzeyler açıktır.

	4 Serisi	5 Serisi	6 Serisi	7 Serisi	8 Serisi	e5	e6
Kod: A441014 Genişlik: 900 mm Ağırlık: 155 kg	●	●	○	○	-	●	○
Kod: A37465 Genişlik: 1.050 mm Ağırlık: 205 kg	○	●	●	●	○	●	●
Kod: A37535 Genişlik: 1.300 mm Ağırlık: 225 kg	○	●	●	●	●	●	●



Kova - Endüstriyel (Tekerlekli)

- Yüksek hacimli tasarıma sahiptir.
- Fabrika ve büyük alanlarda kullanılırlar.

	4 Serisi	5 Serisi	6 Serisi	7 Serisi	8 Serisi	e5	e6
A36588 - 880 mm, 630 L, 115 kg	●	●	●	●	●	●	●
A36595 - 1.280 mm, 950 L, 145 kg	●	●	●	●	●	●	●



Palet Çatalı

- ISO 2330 standartlarına göre üretilmişlerdir.
- Yüksek kalitelidir.
- Arka destek plakasıyla birlikte gelir.

	4 Serisi	5 Serisi	6 Serisi	7 Serisi	8 Serisi	e5	e6
Kod: A21047 Çatal uzunluğu: 850 mm Taşıma kapasitesi: 1.000 kg, Ağırlık: 90 kg	●	●	○	○	-	●	○
Kod: A21039 Çatal uzunluğu: 1.100 mm Taşıma kapasitesi: 1.400 kg, Ağırlık: 115 kg	○	○	●	●	○	○	●
Kod: A36589 Çatal uzunluğu: 1.200 mm Taşıma kapasitesi: 2.000 kg, Ağırlık: 140 kg	-	○	○	○	●	○	○



Palet Çatalı - Hidrolik Sağa & Sola Hareketli

- Katlanabilir arka destek plakası birlikte gelir.
- Dar alanlarda çatallarının sağa veya sola kaymasını sağlar.
- Tüm hareketler joystick üzerinden kontrol edilebilir.

	4 Serisi	5 Serisi	6 Serisi	7 Serisi	8 Serisi	e5	e6
Kod: A36279 Çatal uzunluğu: 1.100 mm Taşıma kapasitesi: 1.200 kg Ağırlık: 173 kg	-	●	●	●	●	●	●
Kod: A442071 Çatal uzunluğu: 1.200 mm Taşıma kapasitesi: 2.000 kg Ağırlık: 225 kg	-	○	○	●	●	○	○

* Opticontrol ataşman kontrol paketi gereklidir.



Varil & Saksı Tutma Ataşmanı

- Varil, ağaç, saksı vb. ürünleri zarar vermeden taşımak için kullanılır.
- Tutma ağızları kauçuk korumalıdır.
- Kauçuk koruma sayesinde küçük ürünleri taşıyabilir.
- Merkezeleme için yaylı gergi ile donatılmıştır.

	4 Serisi	5 Serisi	6 Serisi	7 Serisi	8 Serisi	e5	e6
Kod: A34290 Minimum tutma çapı: 250 mm Maksimum tutma çapı: 1.200 mm Maksimum taşıma kapasitesi: 650 kg Ağırlık: 95 kg	●	●	●	●	●	●	●

Ataşmanlar



Dozer Bıçağı

- Hidrolik sağa sola dönüş. Dönüş açısı: $\pm 30^\circ$
- Kar küreme ve toprak işleri için idealdir.
- Yaylı sistem sayesinde daha güvenlidir.

	4 Serisi	5 Serisi	6 Serisi	7 Serisi	8 Serisi	e5	e6
Kod: A36649, Genişlik: 1.400 mm Bıçak yüksekliği: 380 mm, Ağırlık: 125 kg (İsteğe bağlı A36651 eklenebilir: 2 x 180 mm)	●	●	●	○	○	●	●
Kod: A36123, Toplam Genişlik: 2.010 mm Genişlik: 1.390 mm ana bıçak, 2 x 310 mm ekler Bıçak yüksekliği: 590 mm, Ağırlık: 215 kg	●	●	●	●	●	●	●
Kod: A36251, Toplam genişlik: 2.460 mm Genişlik: 1.840 mm ana bıçak, 2 x 310 mm ekler Bıçak yüksekliği: 590 mm, Ağırlık: 232 kg	○	○	●	●	●	○	○



Kar Küreme Bıçağı - V Şeklinde

- Y veya V pozisyonunda kullanılabilir.
- Bıçak açısı $\pm 35^\circ$
- Gelişmiş düzleme sistemiyle eğimlerde zemine tutunabilir.
- 770 mm bıçak yüksekliği

	4 Serisi	5 Serisi	6 Serisi	7 Serisi	8 Serisi	e5	e6
Kod: A36795 Bıçak genişliği: 1.510 mm - 1.840 mm Toplam genişlik: 1.570 mm - 1.900 mm Ağırlık: 330 kg	○	●	●	●	●	●	●
Kod: A36796 Bıçak genişliği: 2.020 mm - 2.450 mm Toplam genişlik: 2.080 mm - 2.510 mm Ağırlık: 390 kg	-	○	●	●	●	○	○

* Opticontrol ataşman kontrol paketi gereklidir.



Kar Kovası (Yandan Sıkmalı)

- Yüksek hacimli kova: 800 L
- Sağda ve solda hidrolik kontrollü 2 adet yan kanatlar
- Maksimum çalışma genişliği 3 metrenin üzerinde
- Opticontrol ataşman kontrol paketi ile her bir kanatta bağımsız kontrol

	4 Serisi	5 Serisi	6 Serisi	7 Serisi	8 Serisi	e5	e6
Kod: A435885 Genişlik: 1.800 mm - 3.010 mm Hacim: 800 L Ağırlık: 325 kg	-	○	●	●	●	○	○

* Opticontrol ataşman kontrol paketi gereklidir.



Kar Küreme (Genişliği Ayarlanabilir)

- Hidrolik olarak genişliği ayarlanabilir.
- Sağ ve sol kanatlar bağımsız olarak kumanda edilebilir.

	4 Serisi	5 Serisi	6 Serisi	7 Serisi	8 Serisi	e5	e6
Kod: A425180 Çalışma genişliği: 1.350 mm - 2.350 mm Maksimum genişlik: 1.460 mm - 2.460 mm Maksimum uzunluk: 993 mm Bıçak dönüş açısı: $\pm 30^\circ$ Dikey düzeltme açısı: $\pm 10^\circ$ Ağırlık: 535 kg	-	●	●	●	○	○	○

* 5 Serisinden 528 ve 530 modellerine uygundur.

* Opticontrol ataşman kontrol paketi gereklidir.



Buz Pisti Sıyırıcı Bıçağı

- Buz pistlerinin hızlı ve kolay temizlenmesinde kullanılır.
- Bıçağın sonundaki lastik koruma sayesinde duvarlara zarar vermez.
- Sağa veya sola hidrolik olarak hareket eder.

	4 Serisi	5 Serisi	6 Serisi	7 Serisi	8 Serisi	e5	e6
Kod: A37346 Genişlik: 3.000 mm Yükseklik: 722 mm Uzunluk 775 mm Bıçak dönüş hareketi: $\pm 30^\circ$ Ağırlık: 145 kg	●	●	●	●	●	●	●



Kar Püskürtme Ataşmanı

- Büyük alanları kolayca kumlama veya tuzlama
- Manuel ayarlanabilir serpme genişliği
- 460 mm burğu çapı
- 680 mm şasi yüksekliği
- 270° elektrik kontrollü püskürtme kafası hareketi

	4 Serisi	5 Serisi	6 Serisi	7 Serisi	8 Serisi	e5	e6
Kod: A434731 Çalışma genişliği: 1.150 mm Toplam genişlik: 1.230 mm, Ağırlık: 240 kg	●	●	●	○	○	○	○
Kod: A428062 Çalışma genişliği: 1.500 mm Toplam genişlik: 1.580 mm, Ağırlık: 296 kg	-	-	●	●	●	-	-

* Opticontrol ataşman kontrol paketi gereklidir.

Ataşmanlar



Kum & Tuz Serpme - Kova Tip

- Kova şeklindedir. Kova gibi yükleme yapılabilir.
- Serpme miktarı ve hızı ayarlanabilir.

	4 Serisi	5 Serisi	6 Serisi	7 Serisi	8 Serisi	e5	e6
Kod: A427150 Serpme genişliği: 1.000 mm - 1.100 mm Toplam genişlik: 940 mm Uzunluk: 1.140 mm, Yükseklik: 550 mm Hacim: 215 L, Ağırlık: 121 kg	●	●	●	●	●	○	○
Kod: A424325 Serpme genişliği: 1.400 mm - 1.500 mm Toplam genişlik: 1.320 mm Uzunluk: 1.140 mm, Yükseklik: 550 mm Hacim: 430 L, Ağırlık: 194 kg	-	○	●	●	●	○	○



Kum & Tuz Serpme - Santrifüj Tip (Önde)

- Büyük alanları kolayca kumlama veya tuzlama
- Manuel ayarlanabilir serpme miktarı ve genişliği

	4 Serisi	5 Serisi	6 Serisi	7 Serisi	8 Serisi	e5	e6
Kod: A21183 Serpme genişliği: 80 cm - 600 cm Hacim: 250 L Maksimum Yük Kapasitesi: 500 kg Ağırlık: 130 kg	○	●	●	●	●	○	○

- İsteğe bağlı karıştırıcı kanca: 65851
- İsteğe bağlı titreşim ünitesi: 66378
- İsteğe bağlı elektrikli serpme miktarı ve genişliği ayarı: A37301*
- * Opticontrol ataşman kontrol paketi gereklidir.



Kum & Tuz Serpme - Santrifüj Tip (Arkada)

- Büyük alanları kolayca kumlama veya tuzlama
- Manuel ayarlanabilir serpme miktarı ve genişliği

	4 Serisi	5 Serisi	6 Serisi	7 Serisi	8 Serisi	e5	e6
Kod: A36523 Serpme genişliği: 80 cm - 600 cm Hacim: 250 L Maksimum Yük Kapasitesi: 500 kg Ağırlık: 130 kg	-	-	-	●	●	-	-

- Arka döküm tampon sökülerek kullanılır.
- Kullanılacak makinenin arka hidrolik jak çıkışları olması gerekir.
- İsteğe bağlı karıştırıcı kanca: 65851
- İsteğe bağlı titreşim ünitesi: 66378
- İsteğe bağlı elektrikli serpme miktarı ve genişliği ayarı: A37301*
- * Opticontrol ataşman kontrol paketi gereklidir.



İlave Bom - Sabit

- Ekonomiktir.
- Birçok kaldırma işi için kullanılabilir.
- Makinenin çalışma yüksekliğini 4,5 metreye kadar (800 serisinde) yükseltir.

	4 Serisi	5 Serisi	6 Serisi	7 Serisi	8 Serisi	e5	e6
Kod: A428481 Ataşman ağızından kaldırma halkası: 1.200 mm Toplam uzunluk: 1.300 mm Genişlik: 550 mm Yükseklik: 315 mm Ağırlık: 34 kg Maksimum yük kapasitesi: 500 kg	●	●	●	●	●	●	●



İlave Bom - Teleskopik

- Ön tekerleklerden ileriye doğru 3,4 metreye kadar erişir.
- 800 serisinde en üste erişim 5,22 metreye kadar erişir.
- Hidrolik olarak uzayıp kısalabilir.

Makinanın teleskopik bomu ve ilave bom uzatılmış iken:

- 800 serisinde 500 kg 'a kadar,
- 700 serisinde 400 kg 'a kadar,
- 600 serisinde 300 kg 'a kadar,
- 500 serisinde 250 kg 'a kadar yük kaldırabilirsiniz.

	4 Serisi	5 Serisi	6 Serisi	7 Serisi	8 Serisi	e5	e6
Kod: A21342 Maksimum bom uzunluğu: 1.900 mm Minimum bom uzunluğu: 1.300 mm Ağırlık: 110 kg	●	●	●	●	●	●	●



Personel Taşıma Platformu

- 5 metre yüksekliğe kadar erişim sağlar.
- Onarım, boya, elektrik, budama vb. işler için idealdir.
- 2 adet destek ayakları mevcuttur.
- Tüm CE direktiflerine uygundur.

	4 Serisi	5 Serisi	6 Serisi	7 Serisi	8 Serisi	e5	e6
Kod: A34812 İzin verilen yük kaldırma kapasitesi: 200 kg Maksimum çalışma yüksekliği: 5.0 m Yükseklik: 1.900 mm (kapatılmış halde) Genişlik: 1.300 mm Ağırlık: 435 kg	●	●	●	●	●	●	●

Ataşmanlar



Süpürge Ataşmanı - Açılı

- Yol, çiftlik temizliğinde kullanılırlar.
- Karla mücadelede kullanılırlar.
- Sağa & Sola dönüş açısı: + / - 25 °
- Uzar destek ayakları sayesinde fırçalar yere değmeden saklanır.
- İsteğe bağlı olarak 1.100 mm fırça genişliğinde model mevcuttur.

	4 Serisi	5 Serisi	6 Serisi	7 Serisi	8 Serisi	e5	e6
Kod: A35284 Fırça genişliği: 1.500 mm, Fırça çapı: 550 mm Toplam genişlik: 1.770 mm Dönüş sistemi: elektrikli, Ağırlık: 200 kg	●	●	●	●	●	○	○
Kod: A35583 Fırça genişliği: 2.000 mm, Fırça çapı: 550 mm Toplam genişlik: 2.270 mm Dönüş sistemi: elektrikli, Ağırlık: 260 kg	-	○	●	●	●	-	-

* Opticontrol ataşman kontrol paketi gereklidir.



Süpürge Ataşmanı - Kovalı

- Geriye doğru harekette mükemmel sonuç elde edilir.
- Büyük çöpler için kullanılabilir.
- Kova şeklinde haznesi mevcuttur.
- İsteğe bağlı su deposu ve fıskiye sistemi tercih edilebilir.

	4 Serisi	5 Serisi	6 Serisi	7 Serisi	8 Serisi	e5	e6
Kod: A35945 Fırça genişliği: 1.100 mm, Fırça çapı: 500 mm Toplam genişlik: 1.356 mm Kova hacmi: 370 L	●	●	●	○	○	○	○
Kod: A35689 Fırça genişliği: 1.500 mm, Fırça çapı: 500 mm Toplam genişlik: 1.764 mm Kova hacmi: 500 L	-	○	●	●	●	-	-

- 1.100 mm süpürge ve 120 L su tankı birlikte kodu: A36023
- 1.500 mm süpürge ve 120 L su tankı birlikte kodu: A36024



Süpürge Ataşmanı - Dairesel

- Güçlü fırçalar sayesinde malzemeleri kolayca süpürür.
- Fırça sağa - sola kaydırılabilir.
- Fırça her iki yöne de dönebilir.

	4 Serisi	5 Serisi	6 Serisi	7 Serisi	8 Serisi	e5	e6
Kod: A2971 Genişlik: 1.000 mm, Fırça çapı: 1.000 mm Fırça tipi: Naylon Dönüş açısı: ± 57° Ağırlık: 70 kg	●	●	●	●	●	○	○



Süpürge Ataşmanı - İtici

- Ekonomik ve etkili çözümdür.
- Dar alanlar için idealdir.

	4 Serisi	5 Serisi	6 Serisi	7 Serisi	8 Serisi	e5	e6
Kod: A34055 Genişlik: 1.300 mm Ağırlık: 34 kg	●	●	●	●	●	●	●
Kod: A36453 Genişlik: 2.000 mm Ağırlık: 67 kg	●	●	●	●	●	●	●



Süpürge Ataşmanı - Endüstriyel

- Büyük alanlar için idealdir.
- Fırça dönerek malzemeleri kova içerisinde toplar.
- Hidrolik boşaltma sistemi standarttır.

	4 Serisi	5 Serisi	6 Serisi	7 Serisi	8 Serisi	e5	e6
Kod: A36883 Fırça genişliği: 1.100 mm, Fırça çapı: 500 mm Toplam genişlik: 1.350 mm Hazne hacmi: 80 L Ağırlık: 315 kg	●	●	○	○	○	○	○

- * Opsiyonel yan fırçayla birlikte süpürge kodu: A426229 'dur.
- * Opsiyonel yan fırça ve 60 L sulama sistemiyle birlikte kod: A426231



Süpürge Ataşmanı - Endüstriyel

- Yol ve sokak temizliği için idealdir.
- Yeni fırçalar ağır görevler için tasarlanmıştır.
- Topladığı malzemeleri haznesine toplar.

	4 Serisi	5 Serisi	6 Serisi	7 Serisi	8 Serisi	e5	e6
Kod: A35602 Fırça genişliği: 1.500 mm, Fırça çapı: 550 mm Toplam genişlik: 1.800 mm Hazne hacmi: 200 L Ağırlık: 425 kg	-	○	●	●	●	-	-

- * Opsiyonel yan fırçayla birlikte süpürge kodu: A35918 'dir.
- * Opsiyonel yan fırça ve 120 L sulama sistemiyle birlikte kod: A35919
- * Opticontrol ataşman kontrol paketi önerilir.

Ataşmanlar



Vakumlu Yaprak & Atık Toplama Ataşmanı

- Yaprak toplamak için idealdir.
- Büyük hacimli hazne sayesinde verimli çalışma sağlar.
- Optifloat sistemi sayesinde düz olmayan zeminlerde bile üstün performanslıdır.
- Hidrolik hazne kapağı sayesinde boşaltma kolayca gerçekleşir.

	4 Serisi	5 Serisi	6 Serisi	7 Serisi	8 Serisi	e5	e6
Kod: A428800							
Çalışma genişliği: 1.300 mm							
Toplam genişlik: 1.590 mm							
Hazne kapasitesi: 800 L	-	-	●	●	●	-	-
Uzunluk: 1.540 mm							
Yükseklik: 1.190 mm							
Ağırlık: 435 kg							

* İsteğe bağlı ilave elle tutulan vakum hortumu: A431787



Jeneratör

- Elektrik olmayan alanlarda kendi elektriğinizi üretin.
- Çalışma esnasında akım sabitleme özelliği mevcuttur.

	4 Serisi	5 Serisi	6 Serisi	7 Serisi	8 Serisi	e5	e6
Kod: A35408							
Güç: 6.5 kVA	○	○	●	●	●	-	-
Çıkışlar: 2 x 230 V & 1 x 400 V							



Kompresör

- Dilediğiniz yerde basınçlı havaya sahip olun.
- 8 barda dakikada 400 litre hava sağlar.
- Büyük iş ve tarım makinalarının lastiklerini şişirir.
- Makina ve ekipman temizliğinde kullanılır.

	4 Serisi	5 Serisi	6 Serisi	7 Serisi	8 Serisi	e5	e6
Kod: A35409							
Kapasite: 400 litre/dakika @ 8 bar	●	●	●	●	●	○	○



Basınçlı Yıkama

- 20 metre hortum uzunluğuna sahiptir.
- 200 barda dakikada 30 litre su püskürtme kapasitesine sahiptir.
- Bahçe musluğuna doğrudan bağlanabilir.
- Ya da emiş hortumu doğrudan bir tanka bırakılabilir.
- 3 metre derinden su çekebilme özelliğine sahiptir.

	4 Serisi	5 Serisi	6 Serisi	7 Serisi	8 Serisi	e5	e6
Kod: A35411							
Maksimum su akışı: 30 litre / dakika @ 200 bar	●	●	●	●	●	○	○



Basınçlı Yıkama (Su Depolu, Fiskiyeli)

- Cadde, sokak, zemin yıkama için idealdir.
- Depo ağız püskürtmesinin haricinde el tabancası da mevcuttur.
- El tabancasının hortum boyu 20 metre 'dir.

	4 Serisi	5 Serisi	6 Serisi	7 Serisi	8 Serisi	e5	e6
Model S - Kod: A37012							
Maks. akış: 30 L/dak, Maks. basınç: 200 bar	●	●	●	●	●	-	-
Tank kapasitesi: 280 L, Genişlik: 1.500 mm							
Fiskiye miktarı: 8 Adet, Ağırlık: 95 kg							
Model M - Kod: A37013							
Maks. akış: 30 L/dak, Maks. basınç: 200 bar	-	●	●	●	●	-	-
Tank kapasitesi: 560 L, Genişlik: 1.800 mm							
Fiskiye miktarı: 9 Adet, Ağırlık: 228 kg							
Model L - Kod: A37014							
Maks. akış: 50 L/dak, Maks. basınç: 220 bar	-	-	○	●	●	-	-
Tank kapasitesi: 840 L, Genişlik: 2.000 mm							
Fiskiye miktarı: 9 Adet, Ağırlık: 277 kg							

* M ve L modellerinde hidrolik fiskiyenin dönüşü için Opticontrol joystick kontrol paketi gereklidir.



Treyler Çekme Halkası - Önde

- Römork ve treyleri kolayca taşıyın.
- Dar alanlarda daha iyi manevra sağlar.

	4 Serisi	5 Serisi	6 Serisi	7 Serisi	8 Serisi	e5	e6
Kod: A35592							
Ağırlık: 34 kg	●	●	●	●	●	●	●

Ataşmanlar



Çim Biçme Ataşmanı

- Patentli Optifloat sayesinde engebeli zeminlerde başarılıdır.
- Ataşman yerden kaldırıldığında otomatik durur.
- Yandan boşaltma aparatı birlikte gelir.

	4 Serisi	5 Serisi	6 Serisi	7 Serisi	8 Serisi	e5	e6
Kod: A35965 Kesme genişliği: 1.200 mm Bıçak miktarı: 2 Adet Kesme yüksekliği: 25 mm - 100 mm Ağırlık: 170 kg	●	●	-	-	-	○	○
Kod: A37548 Kesme genişliği: 1.500 mm Bıçak miktarı: 3 Adet Kesme yüksekliği: 25 mm - 100 mm Yükseklik: 450 mm Ağırlık: 285 kg	-	-	●	●	●	-	-



Çim Havalandırma Ataşmanı

- İleri yöne hareket ederken en iyi performans elde edilir.
- Bıçak şeklinde uçlara sahiptir.
- İsteğe bağlı 2 adet 29 kg'lık ek ağırlık yan taraflara bağlanabilir.

	4 Serisi	5 Serisi	6 Serisi	7 Serisi	8 Serisi	e5	e6
Kod: A424201 Çalışma genişliği: 1.500 mm Toplam genişlik: 1.860 mm Uzunluk: 1.700 mm Yükseklik: 805 mm Bıçak miktarı: 120 Adet Ağırlık: 570 kg	-	-	●	●	●	-	-



Çim Biçme Ataşmanı - 1200 - Hazneli

- Patentli Optifloat sayesinde engebeli zeminlerde başarılıdır.
- Güçlüdür ve haznelidir.
- Yaprak toplama işlerinde de kullanılabilir.
- Vakum fanı kapatılıp sadece kesme olarak kullanılabilir.
- Ataşman öne yatırıldığında hazne otomatik açılır.

	4 Serisi	5 Serisi	6 Serisi	7 Serisi	8 Serisi	e5	e6
Kod: A35973 Kesme genişliği: 1.200 mm Bıçak miktarı: 2 Adet Kesme yüksekliği: 25 mm - 100 mm Hazne hacmi: 210 L	●	●	○	○	○	○	○



Ot & Çalı Biçme Ataşmanı

- Direct drive motor doğrudan şafta bağlıdır. Zincir derdi yoktur.
- Makina ve ataşman arasında serbest bağlantıya sahiptir.
- İsteğe bağlı Y veya L şeklinde kesme uçları mevcuttur.

	4 Serisi	5 Serisi	6 Serisi	7 Serisi	8 Serisi	e5	e6
Kod: A36730 Kesme genişliği: 1.200 mm Toplam genişlik: 1.580 mm Kesme yüksekliği: 25 - 100 mm Ağırlık: 240 kg	●	●	●	○	○	○	○
Kod: A36015 Kesme genişliği: 1.500 mm Toplam genişlik: 1.880 mm Kesme yüksekliği: 25 - 100 mm Ağırlık: 270 kg	-	-	●	●	●	-	-



Çim Biçme Ataşmanı - 1500 - Hazneli

- Profesyonel kullanım içindir.
- Patentli Optifloat sayesinde engebeli zeminlerde başarılıdır.
- Güçlüdür ve haznelidir.
- Yaprak toplama işlerinde de kullanılabilir.
- Vakum fanı kapatılıp sadece kesme olarak kullanılabilir.
- Hidrolik kontrollü hazne boşaltma kapağı mevcuttur.
- Yuvarlatılmış köşe tasarımıyla ağaçları korur.

	4 Serisi	5 Serisi	6 Serisi	7 Serisi	8 Serisi	e5	e6
Kod: A37411 Kesme genişliği: 1.500 mm Yükseklik: 1.100 mm Bıçak miktarı: 3 Adet Kesme yüksekliği: 25 mm - 100 mm Hazne hacmi: 800 L	-	-	●	●	●	-	-

* Opticontrol ataşman kontrol paketi gereklidir.



Budama Ataşmanı

- Ekonomik ve başarılı bir çözüm sunar.
- Kayış boyu ayarlanarak yataydan dikeye göre açılı ayarı yapılır.

	4 Serisi	5 Serisi	6 Serisi	7 Serisi	8 Serisi	e5	e6
Kod: A35676 Kesme genişliği: 1.450 mm Nakliye genişliği: 2.540 mm Nakliye yüksekliği: 1.765 mm Kesme açısı ayarı: Mekanik el vinci ile Ağırlık: 100 kg	●	●	●	●	●	●	●

* İsteğe bağlı A35975 kodlu elektrikli kesme açısı ayarı eklenebilir.

Ataşmanlar



S30 M - Teleskopik Yan Kol (Mekanik Uzama)

- Uca takılan ataşmanın hortumları kola quick-coupler bağlantıyla bağlanır.
- Teleskopik bom hareketi elle ayarlanır.
- Ataşmanın tilt açısını ayarlayan jib kolu hidroliktir.
- Ataşman makinenin merkezine pimle bağlıdır. Sağ yönden sol yöne doğru 45°'lik kademelerle 180° döndürülebilir.
- Ataşman bağlantısı S30 quick-coupler hızlı bağlantıdır.

	4 Serisi	5 Serisi	6 Serisi	7 Serisi	8 Serisi	e5	e6
Kod: A431070							
Takılacak ataşmanın maksimum ağırlığı: 200 kg							
Teleskop hareket mesafesi: 1.000 mm	●	●	●	●	●	●	●
Maksimum genişlik: 1.645 mm							
Jib kol hareketi: 135° (90° yukarı, 45° aşağı)							
Ağırlık: 130 kg							

- * En az uyumlu bir ataşman seçilmelidir.
- * Opticontrol ataşman kontrol paketi gereklidir.



S30 H - Teleskopik Yan Kol (Hidrolik Uzama)

- Uca takılan ataşmanın hortumları kola quick-coupler bağlantıyla bağlanır.
- Teleskopik bom hareketi hidrolik olarak ayarlanır.
- Ataşmanın tilt açısını ayarlayan jib kolu hidroliktir.
- Ataşman makinenin merkezine pimle bağlıdır. Sağ yönden sol yöne doğru 45°'lik kademelerle 180° döndürülebilir.
- Ataşman bağlantısı S30 quick-coupler hızlı bağlantıdır.

	4 Serisi	5 Serisi	6 Serisi	7 Serisi	8 Serisi	e5	e6
Kod: A424552							
Takılacak ataşmanın maksimum ağırlığı: 500 kg							
Teleskop hareket mesafesi: 1.000 mm	-	-	●	●	●	-	-
Maksimum genişlik: 1.870 mm - 2.580 mm							
Jib kol hareketi: 135° (90° yukarı, 45° aşağı)							
Ağırlık: 250 kg + 180 kg üzerindeki ek ağırlık							

- * En az uyumlu bir ataşman seçilmelidir.
- * Opticontrol ataşman kontrol paketi gereklidir.



Ot & Çalı Biçme Ataşmanı (S30 H İçin)

- 2.9 metre dış erişim sağlar.
- Direct drive motor doğrudan şafta bağlıdır. Zincir derdi yoktur.
- İsteğe bağlı Y veya L şeklinde kesme uçları mevcuttur.
- Makinenin ataşman bağlantısına doğrudan bağlanamaz.
- Sadece S30 H kolun ucuna takılabilir.

	4 Serisi	5 Serisi	6 Serisi	7 Serisi	8 Serisi	e5	e6
Kod: A37505							
Çalışma genişliği: 1.200 mm			●	●	●	-	-
Toplam genişlik: 1.580 mm							
Ağırlık: 250 kg							

- * Bu ataşman S30 H modeli Teleskopik Yan Kol için tasarlanmıştır. Bu ataşmana ilave olarak A424552 kodlu S30 H modeli Teleskopik Yan Kol sipariş edilmelidir.



Budama Ataşmanı (S30 M & S30 H İçin)

- Makinenin ataşman bağlantısına doğrudan bağlanamaz.
- Sadece S30 M veya S30 H kolun ucuna takılabilir.

	4 Serisi	5 Serisi	6 Serisi	7 Serisi	8 Serisi	e5	e6
Kod: A430938							
Çalışma genişliği: 1.500 mm	●	●	●	●	●	●	●
Toplam genişlik: 1.600 mm, Ağırlık: 90 kg							
Kod: A434613							
Çift Bıçaklı	●	●	●	●	●	●	●
Çalışma genişliği: 1.500 mm							
Toplam genişlik: 1.790 mm, Ağırlık: 58 kg							

- * Bu ataşman A431070 kodlu S30 M veya A424552 kodlu S30 H modeli Teleskopik Yan Kol için tasarlanmıştır. Ataşmanın çalışabilmesi için en az bir kol sipariş edilmelidir.



Döner Motor (S30 M ve S30 H İçin)

- Aşağıdaki fırçaların kullanılmasını sağlar.
- Makinenin ataşman bağlantısına doğrudan bağlanamaz.
- Sadece S30 M veya S30 H kolun ucuna takılabilir.

	4 Serisi	5 Serisi	6 Serisi	7 Serisi	8 Serisi	e5	e6
Kod: A429926							
Tork: 950 Nm @ 200 bar	●	●	●	●	●	○	○
Dönüş Hızı: 95 d/dak @ 30 l/dak							
Ağırlık: 30 kg							

- * Bu ataşman için aşağıdaki fırçalardan en az bir tanesi eklenmelidir.



Döner Motor Ataşmanları (S30 M ve S30 H İçin)

	4 Serisi	5 Serisi	6 Serisi	7 Serisi	8 Serisi	e5	e6
Kod: A37317 Döner Fırça - Tekli - Naylon							
Çap: 1.000 mm, Ağırlık: 67 kg	●	●	●	●	●	○	○
Kod: 433646 Döner Fırça - Tekli - Çelik							
Çap: 1.000 mm, Ağırlık: 67 kg	●	●	●	●	●	○	○
Kod: A429932 Döner Fırça - Üçlü - Çelik							
Toplam dönme çapı: 1.240 mm	●	●	●	●	●	○	○
Çap: 600 mm, Yükseklik: 375 mm, Ağırlık: 64 kg							
Kod: A431157 Döner Fırça - Tekli - Çelik Halat							
Çap: 990 mm, Yükseklik: 370 mm, Ağırlık: 36 kg	●	●	●	●	●	○	○

- * Bu ataşmanların çalışması için yukarıdaki A429926 kodlu Döner Motor eklenmelidir.

Ataşmanlar



Kenar Düzeltme Ataşmanı

- Yürüyüş yollarıyla çimin birleştiği noktaları öğütürken temizler ve keskin bir köşe elde edilir.
- Mekanik uzatılabilir kola sahiptir.
- Sola, ortaya ve sağa doğru sabitlenebilir.

	4 Serisi	5 Serisi	6 Serisi	7 Serisi	8 Serisi	e5	e6
Kod: A36621							
Maksimum kesme derinliği: 150 mm							
Dikey disk çapı: 460 mm							
Yatay öğütücü genişliği: 155 mm	●	●	●	●	●	●	●
Yükseklik: 580 mm							
Minimum çalışma genişliği: 1.080 mm							
Ağırlık: 80 kg							



Yabani Ot Temizleme Ataşmanı

- Döner çelik fırça ile yabancı otları kolayca temizleyin.
- Kol boyu manuel uzatılabilir.
- Sola, sağa, ortaya yön ayarı mevcuttur.
- Destek tekerleği mevcuttur.



	4 Serisi	5 Serisi	6 Serisi	7 Serisi	8 Serisi	e5	e6
Kod: A36594							
Fırça çapı: 600 mm							
Fırça tipi: Çelik	●	●	●	●	●	●	●
Yükseklik: 530 mm							
Kapalı halde genişlik: 1.100 mm							
Ağırlık: 85 kg							

* İsteğe bağlı A422665 kodlu HD çelik halat fırça temin edebilirsiniz.



Kültivatör

- Sert zeminlerin açılması için idealdir.
- Uçlar değiştirilebilir.
- Önde iki adet destek tekerleği mevcuttur.

	4 Serisi	5 Serisi	6 Serisi	7 Serisi	8 Serisi	e5	e6
Kod: A36555							
Genişlik: 1.410 mm							
Uzunluk: 725 mm							
Yükseklik: 630 mm	●	●	●	●	●	●	●
Tırnak miktarı: 7 Adet							
Çalışma derinliği: 0 - 150 mm							
Ağırlık: 80 kg							



Çapa Ataşmanı

- Profesyonel kullanım için idealdir.
- 150 mm 'ye kadar kademesiz ayarlanabilir çalışma derinliğine sahiptir.
- Tambur üzerindeki sıyrıcı bıçak mesafesi ayarlanabilir.
- Yükseklik: 550 mm

	4 Serisi	5 Serisi	6 Serisi	7 Serisi	8 Serisi	e5	e6
Kod: A425119							
Çalışma genişliği: 1.200 mm							
Tambur genişliği: 1.400 mm	●	●	●	○	○	○	○
Toplam genişlik: 1.530 mm							
Ağırlık: 250 kg							
Kod: A37430							
Çalışma genişliği: 1.500 mm							
Tambur genişliği: 1.700 mm	-	-	●	●	●	-	-
Toplam genişlik: 1.830 mm							
Ağırlık: 285 kg							



Döner Tırmık Ataşmanı

- Tohum yatakları hazırlamak, toprak ve çakıl yolları tesviyelemek, şantiye sahasını temizlemek için çok yönlü kullanım sağlar.
- İleri sürüşte taş ve diğer kalıntılar kolayca sökülür.

	4 Serisi	5 Serisi	6 Serisi	7 Serisi	8 Serisi	e5	e6
Kod: A434016 (Manuel Dönüş)							
Kod: A439234 (Hidrolik Dönüş)							
Çalışma genişliği: 1.480 mm	-	○	●	●	●	○	○
Toplam genişlik: 1.773 mm							
Maksimum çalışma derinliği: 65 mm							
Dönüş açısı: ± 30°, Uzunluk: 1.210 mm							
Yükseklik: 670 mm, Ağırlık: 315 kg							



Döner Tapanlama Ataşmanı

- Üst toprak seviyelendirme için profesyonel çözüm sunar.
- Tek seferde verimli bir yüzey elde edin.
- İsteğe bağlı tohumlama ünitesi mevcuttur.

	4 Serisi	5 Serisi	6 Serisi	7 Serisi	8 Serisi	e5	e6
Kod: A21077							
Çalışma genişliği: 1.220 mm	●	●	●	○	○	○	○
Tambur genişliği: 1.350 mm, Ağırlık: 220 kg							
Kod: A21185							
Çalışma genişliği: 1.400 mm	-	-	●	●	●	-	-
Tambur genişliği: 1.500 mm, Ağırlık: 250 kg							
Kod: A21431							
Çalışma genişliği: 1.550 mm	-	-	○	●	●	-	-
Tambur genişliği: 1.700 mm, Ağırlık: 280 kg							

Ataşmanlar



Tesviye Ataşmanı

- Toprak veya kum tesviyesi için ekonomik çözümdür.
- Elle tesviyeye neredeyse gerek kalmaz.

	4 Serisi	5 Serisi	6 Serisi	7 Serisi	8 Serisi	e5	e6
Kod: A32411 Genişlik: 1.200 mm Ağırlık: 85 kg	●	●	●	●	●	●	●
Kod: A33537 Genişlik: 1.500 mm Ağırlık: 95 kg	●	●	●	●	●	●	●



Toprak Silindiri - Düz

- Silindirin içine su doldurup ağırlığı artırılmak üzere tasarlanmıştır.
- İsteğe bağlı 4 adet 29 kg'lık ek ağırlık takılabilir.

- İsteğe bağlı A37481 çekme aparatı ile silindiri makinenin arkasından çekebilirsiniz.



	4 Serisi	5 Serisi	6 Serisi	7 Serisi	8 Serisi	e5	e6
Kod: A37488 Çalışma genişliği: 1.500 mm Toplam genişlik: 1.605 mm Tambur çapı: 406 mm Uzunluk: 610 mm Su dolm kapasitesi: 167 L, Ağırlık: 196 kg	●	●	●	●	●	●	●



Tesviye Ataşmanı HD

- Toprak veya kum tesviyesi için ekonomik çözüm sunar.
- Elle tesviyeye neredeyse gerek kalmaz.
- Öndeki ve arkadaki kesici ağız bıçakları ile zemindeki fazlalıkları sıyrır.
- Arka bölümdeki kazıcı çenelerde beş farklı derinlik ayarı.



	4 Serisi	5 Serisi	6 Serisi	7 Serisi	8 Serisi	e5	e6
Kod: A427450 Çalışma genişliği: 1.600 mm Toplam genişlik: 1.630 mm Uzunluk: 1.050 mm Çalışma derinliği: Maksimum 100 mm Ağırlık: 172 kg	●	●	●	●	●	●	●



Hidrolik Matkap Motoru

- Güçlü hidrolik motorlara sahiptir.
- Geniş çap seçenekleri mevcuttur.

	4 Serisi	5 Serisi	6 Serisi	7 Serisi	8 Serisi	e5	e6
Kod: A37190, Model: Direct Drive Tork: 1.355 Nm, Uygun çaplar: 75-300 mm	●	●	●	●	●	○	○
Kod: A33552, Model: HD 45 Tork: 2452 Nm, Uygun çaplar: 75-600 mm	●	●	●	●	●	○	○
Kod: A33551, Model: HD 58 Tork: 3.017 Nm, Uygun çaplar: 75-750 mm	●	●	●	●	●	○	○
Kod: A34032, Model: HD 72 Tork: 3.874 Nm, Uygun çaplar: 75-900 mm	●	●	●	●	●	○	○



Toprak Silindiri - Perfore

- Perfore silindir kompaktör çim tohumlama için hazırlanırken ve çim tohumlamadan hemen sonra toprağı sıkıştırmak için pratik bir çözümdür.
- İsteğe bağlı 4 adet 29 kg'lık ek ağırlık takılabilir.

- İsteğe bağlı A37481 çekme aparatı ile silindiri makinenin arkasından çekebilirsiniz.



	4 Serisi	5 Serisi	6 Serisi	7 Serisi	8 Serisi	e5	e6
Kod: A37064 Çalışma genişliği: 1.500 mm Toplam genişlik: 1.605 mm Tambur çapı: 400 mm, Uzunluk: 610 mm Ağırlık: 100 kg	●	●	●	●	●	●	●



Hidrolik Matkap Uçları

Kod: A34225, Çap: 75 mm	Kod: A33613, Çap: 350 mm
Kod: A33601, Çap: 100 mm	Kod: A33614, Çap: 400 mm
Kod: A33608, Çap: 150 mm	Kod: A33615, Çap: 450 mm
Kod: A33609, Çap: 200 mm	Kod: A33616, Çap: 500 mm
Kod: A33610, Çap: 225 mm	Kod: A33617, Çap: 600 mm
Kod: A33611, Çap: 250 mm	Kod: A33618, Çap: 750 mm
Kod: A33612, Çap: 300 mm	Kod: A33619, Çap: 900 mm

- İsteğe bağlı ek uzatma - 500 mm, Kod: A33546
- İsteğe bağlı ek uzatma - 800 mm, Kod: A32532
- İsteğe bağlı ek uzatma - 1.000 mm, Kod: A33554

Ataşmanlar



Ripper

- Taş sökme, kök sökme için ekonomik bir çözüm sunar.
- Güç sarfetmeden kolayca sökme işlemi elde edilir.

	4 Serisi	5 Serisi	6 Serisi	7 Serisi	8 Serisi	e5	e6
Kod: A44412 Genişlik: 500 mm Çalışma derinliği: Yaklaşık 300 mm Ağırlık: 50 kg	●	●	●	●	●	●	●



Beko Ataşmanı - 150

- Kazma işleri için ekonomik çözümdür.
- Çok hızlı bağlanabilme özelliğine sahiptir.
- İsteğe bağlı 250mm, 750mm, 1.000 mm kova seçenekleri mevcuttur.

	4 Serisi	5 Serisi	6 Serisi	7 Serisi	8 Serisi	e5	e6
Kod: A36856 Maksimum kazma derinliği: 1.500 mm Standart kova genişliği: 400 mm Ağırlık: 85 kg	●	●	●	●	●	●	●

* İsteğe bağlı kovayı sağa-sola döndürme aparatı: A35320



Beko Ataşmanı - 210

- Kolayca monte edilebilir.
- Kontrol valfi sayesinde yumuşak kullanım sunar.
- İsteğe bağlı 250 mm ve 750 mm kova seçenekleri mevcuttur.

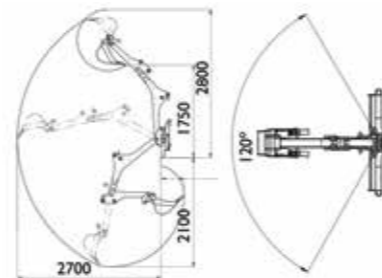

	4 Serisi	5 Serisi	6 Serisi	7 Serisi	8 Serisi	e5	e6
Kod: A33747 Maksimum kazma derinliği: 2.100 mm Bom swing açısı: Toplamda 120° Standart kova genişliği: 400 mm Ağırlık: 230 kg	●	●	●	●	-	●	●



Beko Ataşmanı - 260

- Güçlü ve profesyoneldir.
- Dozer bıçağı mevcuttur.
- İsteğe bağlı 250mm, 750mm, 1.000 mm kova seçenekleri.

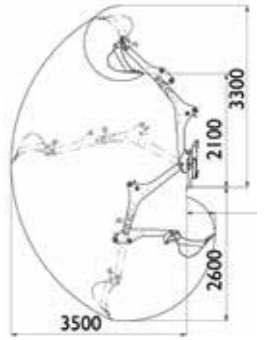

	4 Serisi	5 Serisi	6 Serisi	7 Serisi	8 Serisi	e5	e6
Kod: A37510 Maksimum kazma derinliği: 2.600 mm Genişlik: 1.300 mm Bom swing açısı: Toplamda 170° Standart kova genişliği: 400 mm Ağırlık: 420 kg	●	●	●	●	-	●	●



Beko Ataşmanı - 260 - Uzaktan Kumandalı

- Radyo uzaktan kumandalıdır.
- İlave olarak kablo ile de kullanılabilir (Ataşmanla birlikte gelir).
- Operatör makinanın yanında olduğu için mükemmel görüş açısı sunar.
- Oransal kontrol valfleri kullanılmaktadır.
- Uzaktan kumanda ünitesi menzili yaklaşık 100 metredir.
- Şarj edilebilir pil ile 11 saat kullanılabilir.
- Pil şarj süresi 4 saattir.
- Bu uzaktan kumanda, kumandasız ataşmanlara sonradan montaj edilemez.

	4 Serisi	5 Serisi	6 Serisi	7 Serisi	8 Serisi	e5	e6
Kod: A430235 (5, 6 ve 7 Serisi için) Kod: A443267 (8 Serisi için) Maksimum kazma derinliği: 2.600 mm Genişlik: 1.300 mm Bom swing açısı: Toplamda 170° Standart kova genişliği: 400 mm Ağırlık: 420 kg	-	○	●	●	●	●	●



Kanal Kazma Ataşmanı

- Kablo ve boru kanalları için hızlı çözüm sunar.
- 100mm 'den 200 mm 'ye kadar genişlik seçenekleri mevcuttur.
- Normal kova kazılardan 2-3 kat daha hızlıdır.

	4 Serisi	5 Serisi	6 Serisi	7 Serisi	8 Serisi	e5	e6
Kod: A33555 Kazma genişliği: 100 mm Kazma derinliği: 900 mm	-	○	●	●	●	-	-
Kod: A33557 Kazma genişliği: 150 mm Kazma derinliği: 900 mm	-	○	●	●	●	-	-
Kod: A35299 Kazma genişliği: 150 mm Kazma derinliği: 1.200 mm	-	-	-	●	●	-	-

Ataşmanlar



Balya Çatalı



A410224



A410225

	4 Serisi	5 Serisi	6 Serisi	7 Serisi	8 Serisi	e5	e6
Kod: A410224 Genişlik: 1.220 mm, Uzunluk: 1.150 mm Şiş miktarı: 2 Adet, Ağırlık: 55 kg	●	●	●	●	●	●	●
Kod: A410225 Genişlik: 1.005 mm, Uzunluk: 1.145 mm Şiş miktarı: 3 Adet, Ağırlık: 58 kg	●	●	●	●	●	●	●



Balya Kesme Ataşmanı

- Yuvarlak balyaların kesilmesi için idealdir
- Kesme işlemi yapılmadan balyaları taşıyabilir.
- Açık tasarım sayesinde birçok kesme tipi mümkündür.

	4 Serisi	5 Serisi	6 Serisi	7 Serisi	8 Serisi	e5	e6
Kod: A36199 Kesme kuvveti: 2.2 t Alt şişler: 2 Adet uzun, 2 adet kısa Kesme bıçağı uzunluğu: 1.987 mm Toplam uzunluk: 2.050 mm Genişlik: 1.250 mm Yükseklik (bıçak yukarıda): 2.200 mm Yükseklik (bıçak aşağıda): 980 mm Ağırlık: 305 kg	○	●	●	●	●	○	○



Yuvarlak Balya Tutucu

Yuvarlak balyaların kolayca ve zarar görmeden taşınmasını sağlarlar.

Maksimum Taşınabilir Balya Ağırlıkları:
420: 400 kg
520/523: 550 - 650 kg
528/530: 850 - 950 kg
600 Serisi: 950 - 1.050 kg
700 Serisi: 1.100 - 1.200 kg
800 Serisi: 1.100 - 1.200 kg

	4 Serisi	5 Serisi	6 Serisi	7 Serisi	8 Serisi	e5	e6
Kod: A21166 Maksimum tutma genişliği: 1.500 mm Balya çapı: 950 mm - 1.450 mm Ağırlık: 120 kg	●	●	●	●	●	●	●



Silaj Blok Kesme Kovası

- Sertleştirilmiş çelikten kesme ağızlarına sahiptir.
- Güçlü hidrolik silindirlere sahiptir.

Kapasite:

- 1.000 mm 'lik modellerin her kesiminde 8 büyükbaş için kesme sağlar.
- 1.300 mm 'lik modellerin her kesiminde 12 büyükbaş için kesme sağlar.

	4 Serisi	5 Serisi	6 Serisi	7 Serisi	8 Serisi	e5	e6
Kod: A21276 Genişlik: 1.000 mm Ağırlık: 245 kg	○	●	●	●	●	○	○
Kod: A21257 Genişlik: 1.300 mm Ağırlık: 280 kg	○	●	●	●	●	○	○



Yuvarlak Balya Kaldırıcı

Uçları yuvarlatılmış iki adet pim sayesinde yuvarlak balyalar kolayca taşınabilir.

	4 Serisi	5 Serisi	6 Serisi	7 Serisi	8 Serisi	e5	e6
Kod: A36262 Minimum genişlik: 1.035 mm Ağırlık: 83 kg	●	●	●	●	●	●	●



Yem Toplama Ataşmanı

- Yemin hızlı ve kolay bir şekilde bir yöne toplanmasını sağlar.
- Her iki yöne dönebilir.
- Ağız bıçağı sayesinde sıyırma özelliği sağlar.

	4 Serisi	5 Serisi	6 Serisi	7 Serisi	8 Serisi	e5	e6
Kod: A21506 Çalışma genişliği: 1.400 mm Toplam genişlik: 1.635 mm Ağırlık: 120 kg	●	●	●	●	●	●	●

Ataşmanlar



Silaj Çatalı

- Kompakt ve güçlü tasarıma sahiptir.
- Güçlü hidrolik silindire sahiptir.
- Çataların uçları yuvarlatılmıştır. Dar alanlarda dönüş kabiliyeti sunar.

	4 Serisi	5 Serisi	6 Serisi	7 Serisi	8 Serisi	e5	e6
Kod: A428328 Genişlik: 800 mm, Ağırlık: 120 kg	●	●	●	○	○	●	●
Kod: A36299 Genişlik: 900 mm, Ağırlık: 126 kg	●	●	●	○	○	●	●
Kod: A36313 Genişlik: 1.050 mm, Ağırlık: 138 kg	●	●	●	○	○	●	●
Kod: A36319 Genişlik: 1.300 mm, Ağırlık: 160 kg	●	●	●	○	○	●	●



Silaj Çatalı - XL

- Kompakt ve güçlü tasarıma sahiptir.
- Güçlü hidrolik silindirlere sahiptir.
- %30 daha fazla silaj taşır.
- Üst çene iki adet hidrolik silindire sahiptir.

	4 Serisi	5 Serisi	6 Serisi	7 Serisi	8 Serisi	e5	e6
Kod: A441007 Genişlik: 1.300 mm, Ağırlık: 230 kg	●	●	●	●	●	●	●
Kod: A440998 Genişlik: 1.450 mm, Ağırlık: 245 kg	●	●	●	●	●	●	●
Kod: A440586 Genişlik: 1.600 mm, Ağırlık: 260 kg	●	●	●	●	●	●	●



Silaj Dozer Bıçağı

- Yenilmemiş silajı yaklaştırmak için kullanılır.
- Yukarıdaki "Silaj Çatalı" ve "Silaj Çatalı - XL" modellerine monte edilir.
- Silaj Çatalının üst çenesi kapatılarak monte edilir.
- Hem sağ yöne hem de sol yöne takılabilir.
- Dayanıklı bir naylon bıçağa sahiptir.

	4 Serisi	5 Serisi	6 Serisi	7 Serisi	8 Serisi	e5	e6
Kod: A37111 Bıçak uzunluğu: 1.800 mm Çalışma genişliği: 1.100 mm Ağırlık: 92 kg	●	●	●	●	●	●	●



Silaj Dağıtıcı - Konveyörlü

- Silajın kolay bir şekilde dağıtılmasını sağlar.
- Ayar yapmadan her iki yöne boşaltma imkanı sunar.
- Öne yatırılarak kova gibi yükleme yapılabilir.
- Hidrolik bant konveyör ile çalışır.
- Ortalama 10 dakikada 50 büyükbaş için dağıtım yapabilir.
- Standart yan kapaklar mekanik olarak elle ayarlanır.

	4 Serisi	5 Serisi	6 Serisi	7 Serisi	8 Serisi	e5	e6
Kod: A424013 Hacim: 600 L Kova genişliği: 1.100 mm Toplam genişlik: 1.360 mm Yükseklik: 1.200 mm Ağırlık: 328 kg	○	○	●	●	●	○	○

* İsteğe bağlı yan kapakların hidrolik kontrolü: A429734



Kıyılmış Saman & Talaş Püskürtücü

- Kıyılmış saman, talaş, kireç, turba vb için idealdir.
- 300 mm 'lik bant konveyörüdür.
- Kayış hızı kademesiz olarak ayarlanabilir.
- Kova içerisinde karıştırıcı helezon mevcuttur.
- Sağa ya da sola püskürtme mümkündür.

	4 Serisi	5 Serisi	6 Serisi	7 Serisi	8 Serisi	e5	e6
Kod: A36532 Genişlik: 1.400 mm Hacim: 800 L Kayış genişliği: 300 mm Kayış hızı: 0 - 10 m/saniye kademesiz ayarlı Ağırlık: 340 kg	○	●	●	●	●	○	○

* İsteğe bağlı kova altına takılabilen lastik sıyrıcı bıçak: A37162



Tahıl & Un Püskürtücü

- Çok küçük malzemeler (tahıl, un, ezilmiş tahıl, granül vb.) için idealdir.
- Kova içinde 210 mm çaptaki helezon ile püskürtme yapar.
- Sola ve sağa püskürtme özelliğine sahiptir.
- Kova gibi yatırılıp yerden yükleme yapılabilir.

	4 Serisi	5 Serisi	6 Serisi	7 Serisi	8 Serisi	e5	e6
Kod: A435290 (Manuel yan kapaklı) Hacim: 500 L, Kova genişliği: 1.300 mm Toplam genişlik: 1.650 mm (kauçuklarla birlikte) Yükseklik: 960 mm, Uzunluk: 940 mm Ağırlık: 250 kg	○	●	●	●	●	●	●
Kod: A439905 (Hidrolik yan kapaklı) Hacim: 500 L, Kova genişliği: 1.300 mm Toplam genişlik: 1.650 mm (kauçuklarla birlikte) Yükseklik: 960 mm, Uzunluk: 940 mm Ağırlık: 250 kg	○	●	●	●	●	●	●

Ataşmanlar



Bulamaç Karıştırıcı

- Paletli veya çatalı zeminlerin altındaki bulamaç havuzlarını karıştırır.
- Bulamaç havuzundaki malzemenin binanın dışındaki daha büyük bulamaç havuzuna taşınması için zaman zaman karıştırılması gerekir.
- Profillerden bir tanesinin üzerinde su bağlantısı mevcuttur. Buradan gelen su, profilin içinden aşağıya aktarılır.

	4 Serisi	5 Serisi	6 Serisi	7 Serisi	8 Serisi	e5	e6
Kod: A37389							
Şasi ebatları: 25 mm x 490 mm							
Maksimum çalışma derinliği: 1.500 mm							
Toplam genişlik: 550 mm	○	●	●	●	●	●	●
Uzunluk: 920 mm							
Yükseklik: 2.155 mm							
Ağırlık: 75 kg							



Gübre Çatalı

- Gübre ya da benzer malzemelerin taşınması için kullanılır.
- Farklı işler için de idealdir.
- Küçük taşların toplanması için de kullanılabilir.

	4 Serisi	5 Serisi	6 Serisi	7 Serisi	8 Serisi	e5	e6
Kod: A36038							
Genişlik: 1.100 mm							
Şiş uzunluğu: 1.000 mm	●	●	●	●	○	●	●
Toplam uzunluk: 1.110 mm							
Yükseklik: 415 mm							
Ağırlık: 60 kg							



Büyük Torba Taşıyıcı

- Büyük torbaların (Big Bag) taşınmasında ekonomik çözümdür.
- Askı yüksekliği ayar: 1.200 mm, 1.400 mm, 1.600 mm, 1.800 mm

	4 Serisi	5 Serisi	6 Serisi	7 Serisi	8 Serisi	e5	e6
Kod: A36221							
Genişlik: 1.000 mm	○	●	●	●	●	●	●
Ağırlık: 80 kg							



At Gübresi Toplama Tırnağı

- At gübresi toplamak için basit ve etkili bir çözümdür.
- Kovaların uçlarına takılan bu ataşman sayesinde gübre toplama işleri kolaylaşır.
- Tüm Avant kovalarına monte edilebilir.

	4 Serisi	5 Serisi	6 Serisi	7 Serisi	8 Serisi	e5	e6
Kod: A36292							
Genişlik: 950 mm	●	●	●	●	●	●	●
Ağırlık: 29 kg							

- Kova fiyata dahil değildir.



CAT 1 & CAT 2 Adaptörü

- Traktöre bağlanan tarım ataşmanların kolayca taşınması için idealdir.
- CAT1 ve CAT2 seti birlikte gelir.

	4 Serisi	5 Serisi	6 Serisi	7 Serisi	8 Serisi	e5	e6
Kod: A36433	●	●	●	●	●	●	●
Tip: CAT1 & CAT2							



Manej Tırnağı

- Manej zeminin yumuşatılması ve düzeltilmesi için kullanılır.
- Ataşmanın önündeki iki sıra yaylı pimler yüzeyi gevşetir.
- Ataşmanın arkasındaki silindir ise atın toynaklarının kavraması için mükemmel bir yüzey yaratır.
- Duvarın korunmasını sağlayan yan tekerlekler mevcuttur.
- Hidrolik ve elektrik tahrikine ihtiyacı yoktur.

	4 Serisi	5 Serisi	6 Serisi	7 Serisi	8 Serisi	e5	e6
Kod: A21646							
Çalışma genişliği: 1.530 mm	●	●	●	●	●	●	●
Ağırlık: 165kg (ekstra 29 kg ağırlık olmadan)							

- İsteğe bağlı 29 kg ağırlığında ek ağırlık kodu: A35957
- İsteğe bağlı 120 litre sulama sistemi: A37065

Ataşmanlar



Ağaç Kesme Ataşmanı

- 190 mm çapa kadar ağaç kesebilme kapasitesine sahiptir.
- Güçlü kesme kuvvetine sahiptir.
- Dayanıklı kesme ağızları sayesinde kolay kesim yapar.
- Kesme yapmadan, sadece tutma için de kullanılabilir.

	4 Serisi	5 Serisi	6 Serisi	7 Serisi	8 Serisi	e5	e6
Kod: A35831 Ağaç çapı: Maksimum 190 mm Çene açıklığı: 770 mm Ağırlık: 110 kg	●	●	●	●	●	●	●



Tomruk Tutma Ataşmanı - Döner Tip

- Tomrukları, dalları hem uzunlamasına hem de çapraz olarak taşıyabilir.
- Dar yerlerden uzunlamasına geçişi kolaylaştırır.
- Açık haldeki ağız genişliği: 1.223 mm

	4 Serisi	5 Serisi	6 Serisi	7 Serisi	8 Serisi	e5	e6
Kod: A37457 Serbest dönüş, Ağırlık: 116 kg	●	●	●	●	●	●	●
Kod: A37456 Hidrolik dönüş, Ağırlık: 136 kg	●	●	●	●	●	●	●

* Hidrolik dönüşlü modellerde Opticontrol ataşman kontrol paketi gereklidir.



Tomruk Tutma Ataşmanı

- Avant'ın 850 mm, 1.100 mm ve 1.200 mm 'lik forklift çatalına monte edilir.
- Çatal sistemi güçlü bir hidrolik silindire sahiptir. Büyük taşları, çit direklerini taşıyabilir.

	4 Serisi	5 Serisi	6 Serisi	7 Serisi	8 Serisi	e5	e6
Kod: A33503 Minimum tutma çapı: 180 mm Maksimum tutma çapı: 900 mm Ağırlık: 50 kg	●	●	●	●	●	●	●



Tutma Ataşmanı - Döner Tip - HD

- Ağır hizmet tipi olan bu ataşman özellikle 700 ve 800 serisi mini yükleyiciler için tasarlanmıştır.
- Hidrolik dönüş hareketine sahiptir.

	4 Serisi	5 Serisi	6 Serisi	7 Serisi	8 Serisi	e5	e6
Kod: A438973 Dönüş tipi: Hidrolik Açık halde ağız genişliği: 1.340 mm Ağırlık: 280 kg	-	○	○	●	●	○	○

* Opticontrol ataşman kontrol paketi gereklidir.



Tomruk Tutma Ataşmanı - HD

- Ağır görevler için tasarlanmıştır.
- Tomruk haricinde taş taşımak için de kullanılabilir.

	4 Serisi	5 Serisi	6 Serisi	7 Serisi	8 Serisi	e5	e6
Kod: A415691 Genişlik: 845mm Yükseklik: 990 mm Ağırlık: 180 kg	-	○	●	●	●	○	○



Tomruk Tutma Ataşmanı

- Dalları, ağaç gövdelerinin, kayaların ve döküntülerin taşınmasında idealdir.
- Kökleri zeminden koparmak için kullanılabilir.
- Hidrolik silindirlerin üzerinde koruyucu kapaklar vardır.

	4 Serisi	5 Serisi	6 Serisi	7 Serisi	8 Serisi	e5	e6
Kod: A440857 Çene tipi: Tek çeneli Genişlik: 900 mm Ağırlık: 132 kg	●	●	●	●	●	●	●
Kod: A37537 Çene tipi: Çift çeneli Genişlik: 1.300 mm Ağırlık: 185 kg	○	●	●	●	●	●	●

Ataşmanlar



Ağaç Parçalayıcı - CH100

- Dal ve 10 cm çapa kadar ağaçların talaşa dönüştürülmesinde kullanılırlar.
- Besleme elle yapılır.
- Talaş uzunluğu: Yaklaşık 12 mm

	4 Serisi	5 Serisi	6 Serisi	7 Serisi	8 Serisi	e5	e6
Kod: A415436 Maksimum tomruk çapı: 100 mm Sürme makarası: Hidrolik direct drive motor Kafa dönüşü: 180° (sağa veya sola tek seçim) Ağırlık: 210 kg	●	●	●	●	●	○	○



Vinç

- Çok maksatlı kullanım içindir.
- Koruma plakası mevcuttur.
- 30 metre halat uzunluğu.

	4 Serisi	5 Serisi	6 Serisi	7 Serisi	8 Serisi	e5	e6
Kod: A36960 Maksimum çekme gücü: 1.000 kp Maksimum çekme hızı: 0.5 m/saniye @20 l/dak Halat uzunluğu: 30 m Ağırlık: 105 kg	-	-	●	●	●	○	○



Ağaç Parçalayıcı - CH180

- Dal ve 18 cm çapa kadar ağaçların talaşa dönüştürülmesinde kullanılırlar.
- Besleme otomatik yapılır.

	4 Serisi	5 Serisi	6 Serisi	7 Serisi	8 Serisi	e5	e6
Kod: A441997 Maksimum tomruk çapı: 180 mm Talaş uzunluğu: 12mm Sürme tipi: Hidrolik, akıllı tip Manuel kafa dönüşü: 290° Ağırlık: 380 kg	-	-	●	●	●	-	-



Ağaç Kök Öğütücü Freze

- Ağaç köklerinin öğütülmesinde idealdir.
- Talaşın operatöre gelmemesi için yan monte edilmiştir.
- Talaşın dağılmasını engellemeye yardımcı kauçuk plakaya sahiptir.

	4 Serisi	5 Serisi	6 Serisi	7 Serisi	8 Serisi	e5	e6
Kod: A438282 Kesme freze çapı: 540 mm Diş miktarı: 20 Adet Genişlik: 840 mm Yükseklik: 920 mm Uzunluk: 630 mm Ağırlık: 168 kg	○	●	●	●	●	-	-



Kütük Kesme & Yarma Ataşmanı

- Güçlü ve güvenli bir çözüm sunar.
- Konveyörle işleri hızlandırır ve kolaylaştırır.

	4 Serisi	5 Serisi	6 Serisi	7 Serisi	8 Serisi	e5	e6
Kod: A441910 Maksimum kütük çapı: 300 mm Maksimum kütük uzunluğu: 450 mm Maksimum yarma gücü: 5.6 ton Konveyör kayış uzunluğu: 2.3 m Ağırlık: 310 kg	●	●	●	●	●	○	○

* Konveyör isteğe bağlıdır: 65673



Sap Parçalama Ataşmanı (Mulcher)

- Toprak üzerindeki dalların ve bitki örtüsünün parçalanması için idealdir.
- Toprağı temizlemek ve ekime ön hazırlık için kullanılır.
- Değiştirilebilir karbür kesme dişleri ile donatılmıştır.
- Aynı zamanda kış aylarında sıkışmış kar kütlelerinin parçalanmasında kullanılır.

	4 Serisi	5 Serisi	6 Serisi	7 Serisi	8 Serisi	e5	e6
Kod: A436164 Toplam genişlik: 1.750 mm Rotor genişliği: 1.350 mm Rotor çapı: 400 mm Çalışma derinliği: 0 - 200 mm Yükseklik: 670 mm Ağırlık: 540 kg	-	-	-	●	●	-	-

Ataşmanlar



Fidan Sökme & Taşıma Ataşmanı

Fidanların sökülüp taşınmasında kullanılır.

	4 Serisi	5 Serisi	6 Serisi	7 Serisi	8 Serisi	e5	e6
Ataşman tipleri ve kodlarıyla ilgili lütfen satış temsilcisiyle irtibata geçiniz.	●	●	●	●	●	●	●



Römork - 1200

- Hidrolik tahrikli damper kaldırılabilir.
- Tüm yan yüzler çıkarılabilir.

	4 Serisi	5 Serisi	6 Serisi	7 Serisi	8 Serisi	e5	e6
Kod: A2949 Maksimum yük kapasitesi: 1.200 kg Genişlik: 1.125 mm Uzunluk: 1.710 mm Lastik ölçüleri: 27 x 8.5 x 12 Kapak yüksekliği: 280 mm	●	●	●	●	●	-	-

- Römorku yatırmak için makinada arka hidrolik jak bağlantısı gereklidir.
- Ekstra yan yükseltme seti kodu: A45193



Römork - 1800

- Hidrolik tahrikli damper kaldırılabilir.
- Tüm yan yüzler çıkarılabilir.

	4 Serisi	5 Serisi	6 Serisi	7 Serisi	8 Serisi	e5	e6
Kod: A21200 Maksimum yük kapasitesi: 1.800 kg Genişlik: 1.350 mm Uzunluk: 2.240 mm Lastik ölçüleri: 26 x 12 x 12 Kapak yüksekliği: 560 mm	●	●	●	●	●	-	-

- Römorku yatırmak için makinada arka hidrolik jak bağlantısı gereklidir.

Ataşmanlar



Suni Çim Bakım Fırçası

- Suni çimin günlük ve haftalık bakımının yapılması için kullanılır.
- Aynı zamanda sıkışmış bölgelerin liflerini ayırarak zemini yumuşatır.
- Süpürmeyi kolaylaştıran yüzer bir bağlantı plakası mevcuttur.

	4 Serisi	5 Serisi	6 Serisi	7 Serisi	8 Serisi	e5	e6
Kod: A37058 Çalışma genişliği: 2.925 mm Toplam genişlik: 3.032 mm Uzunluk: 1.300 mm Ağırlık: 135 kg	●	●	●	●	●	●	●



Suni Çim Ataşmanı ATA1200

- Zemindeki sıkışmayı giderir ve konforlu bir yüzey sunar.
- Ana fırçası dönmektedir.
- Türbinle çalışan iki adet toplama hunisi ile toz ve partikül toplar.
- Daha büyük kalıntıları toplamak için 2 büyük arka hazne ve ayarlanabilir eleme bölümüne sahiptir.
- Kauçuk/mantar dolum eleği standarttır. Diğer elekler isteğe bağlıdır.
- Temizlenmiş kauçuk ve toprağı geri koymak için zemin hızının 1.5 katında çalışan dolum ünitesine sahiptir.

	4 Serisi	5 Serisi	6 Serisi	7 Serisi	8 Serisi	e5	e6
Kod (Arka fırçasız): A36494 Kod (Arka fırçalı): A37230 Çalışma genişliği: 1.200 mm Ağırlık: 360 kg	●	●	○	-	-	○	○

- İsteğe bağlı A37061: Derin demizleme için ön tırmık
- İsteğe bağlı A421389: Kum eleği
- İsteğe bağlı A421391: Derin temizleme eleği



Kazıyıcı Disk

- Zeminden halı, fayans, zemin kaplamalarının sökülmesinde kullanılır.



	4 Serisi	5 Serisi	6 Serisi	7 Serisi	8 Serisi	e5	e6
Kod: A36910 Disk çapı: 560 mm Uzunluk: 960 mm Genişlik: 560 mm Yükseklik: 507 mm Ağırlık: 83 kg	●	●	●	●	●	●	●

Ataşmanlar



Hidrolik Kırıcı

- Yüksek kalitede ve sessiz tasarıma sahiptir.
- Yağ basınçları fabrikadan ayarlanmıştır.

	4 Serisi	5 Serisi	6 Serisi	7 Serisi	8 Serisi	e5	e6
Model: B105, Kod: A36423 Vuruş gücü: 600-3.200 vuruş/dakika Ağırlık: 105 kg	●	●	●	-	-	●	●
Model: B155, Kod: A36424 Vuruş gücü: 800-3.000 vuruş/dakika Ağırlık: 155 kg	●	●	●	○	○	-	-
Model: B230, Kod: A36425 Vuruş gücü: 700-2.600 vuruş/dakika Ağırlık: 230 kg	-	-	○	●	●	-	-



Soğuk Asfalt Kazıyıcı

- Asfalt veya beton için farklı diş tipleri seçilmelidir.
- 80 mm 'ye kadar kazma derinliğine sahiptir.

	4 Serisi	5 Serisi	6 Serisi	7 Serisi	8 Serisi	e5	e6
Kod: A432621 Çalışma genişliği: 300 mm Toplam genişlik: 660 mm Kazma derinliği: 0 - 80 mm Diş miktarı: 29 Adet Yükseklik: 480 mm Uzunluk: 810 mm Ağırlık: 245 kg	-	-	●	●	●	-	-

- İsteğe bağlı 120 L sulama sistemi: A37386
- 3 adete kadar 29 'lık ek ağırlık sulama tankının önüne monte edilebilir



Sıcak Asfalt Serici

- Mastik asfaltlar için kullanılır, sıcak normal asfalt için uygun değildir.
- Asfalt onarımı için idealdir.

	4 Serisi	5 Serisi	6 Serisi	7 Serisi	8 Serisi	e5	e6
Kod: A427857 Çalışma genişliği: 700 mm Toplam genişlik: 902 mm Hacim: 360 L Uzunluk: 1.050 mm Yükseklik: 913 mm Sıkıştırma plakası yükseklik ayarı: 0 - 40 mm Ağırlık: 240 kg	-	○	●	●	●	○	○



Kaldırım Taşı Döşeme Ataşmanı

- Parke taşlarının döşenmesi için idealdir.

	4 Serisi	5 Serisi	6 Serisi	7 Serisi	8 Serisi	e5	e6
Kaldırma kapasitesi: Taş döşeme ataşmanı ve taşlarla birlikte 800 kg'dır.	-	○	●	●	●	○	○
Modeller ve detayları için lütfen satış temsilcisiyle irtibata geçiniz.							



Çimento Mikseri - Kova Tip

- Alttaki esnek boru sayesinde kolay boşaltma sağlar.
- 210 L yüksek hacime sahiptir.
- 400 mm hidrolik karıştırıcı helezon vidaya sahiptir.
- Toplam genişlik: 1.490 mm
- Maksimum kapasitedeki ağırlık: 794 kg
- Boşaltma ağız çapı: 180 mm

	4 Serisi	5 Serisi	6 Serisi	7 Serisi	8 Serisi	e5	e6
Kod: A36473 Tip: Ortadan çıkışlı Boş ağırlık: 299 kg Boşaltma hortum uzunluğu: 1.350 mm	-	○	●	●	●	○	○
Kod: A37241 Tip: Soldan çıkışlı Boş ağırlık: 299 kg Boşaltma hortum uzunluğu: 1.350 mm	-	○	●	●	●	○	○



Çimento Mikseri - Santrifüj Tip

- Harç yapmak için hızlı çözümdür.
- Hidrolik dönüş hareketine sahiptir.

	4 Serisi	5 Serisi	6 Serisi	7 Serisi	8 Serisi	e5	e6
Kod: A36951 Hacim: 100L / 170 L (Çimento / Su) Dönüş tipi: Hidrolik Ağırlık: 65 kg	●	●	●	●	●	●	●

Ataşmanlar



MF - Çok Fonksiyonlu Tahrik Ünitesi

- Çok fonksiyonlu tahrik ünitesine fırçalar, kablo & hortum makarası, çimento mikseri, elek tambur, kütük yarma ataşmanı, döner çapa vb diğer ataşmanlar takılabilir.
- 1.355 Nm tork değeri
- Ayrıca sağ veya sol yöne doğru takılabilir 90° dönüş aparatı kullanılabilir.
- Ataşman üzerindeki pimli kilit sayesinde yatay aç 90° 'ye kadar ayarlanabilir.

	4 Serisi	5 Serisi	6 Serisi	7 Serisi	8 Serisi	e5	e6
Kod: A37190 Genişlik: 560 mm Yükseklik: 560 mm Uzunluk: 405 mm Ağırlık: 85 kg	●	●	●	●	●	○	○

* Ücundaki ataşman birlikte gelmez. Aşağıdaki uçlardan en az biri eklenmelidir.



MF İçin Kablo & Hortum Makarası

- Kablo ve hortumlar için idealdir.
- Makara dış çapı 500 mm 'dir.
- Makara iç çapı 190 mm 'dir.

	4 Serisi	5 Serisi	6 Serisi	7 Serisi	8 Serisi	e5	e6
Kod: A37311 İç genişlik: 400 mm Toplam genişlik: 558 mm Ağırlık: 25 kg	●	●	●	●	●	○	○

* A37190 kodlu Çok Fonksiyonlu Tahrik Ünitesi 'ne takılır ve ilave edilmelidir.
* A37323 kodlu 90° dönüş aparatı ile ataşman makinaya paralel monte edilebilir.



MF İçin 90° Dönüş Aparatı

- A37190 kodlu Çok Fonksiyonlu Tahrik Ünitesi ile makina arasında takılır.
- Tahrik ataşmanının makinanın sağına veya soluna taşınmasına olanak sağlar.



	4 Serisi	5 Serisi	6 Serisi	7 Serisi	8 Serisi	e5	e6
Kod: A37323 Dönüş tipi: 90° Sola doğru bağlanabilir Dönüş tipi: 90° Sağa doğru bağlanabilir Uzunluk: 630 mm, Genişlik: 651 mm Yükseklik: 300 mm, Ağırlık: 41 kg	●	●	●	●	●	○	○

* A37190 kodlu Çok Fonksiyonlu Tahrik Ünitesi 'ne takılır ve ilave edilmelidir.



MF İçin Elek Tambur

- Toprak ve kumun elenmesinde kullanılır.
- Dıştaki 22 mm x 22 mm ince eleğe sahip plakalar sökülerek 50 x 50 mm 'lik elek olarak kullanılabilir.

	4 Serisi	5 Serisi	6 Serisi	7 Serisi	8 Serisi	e5	e6
Kod: A37207 Hacim: 90 L Birinci elek ölçüsü: 50 mm x 50 mm İkinci elek ölçüsü: 22 x 22 mm Uzunluk: 605 mm Genişlik: 500 mm Yükseklik: 461 mm Ağırlık: 75 kg	●	●	●	●	●	○	○

* A37190 kodlu Çok Fonksiyonlu Tahrik Ünitesi 'ne takılır ve ilave edilmelidir.



MF İçin Çimento Mikseri

- Harç yapmak için hızlı çözümdür.
- Hidrolik dönüş hareketine sahiptir.

	4 Serisi	5 Serisi	6 Serisi	7 Serisi	8 Serisi	e5	e6
Kod: A37395 Hacim: 140 L su, 90 L çimento Uzunluk: 760 mm Genişlik: 600 mm Ağırlık: 50 kg	●	●	●	●	●	○	○

* A37190 kodlu Çok Fonksiyonlu Tahrik Ünitesi 'ne takılır ve ilave edilmelidir.



MF İçin Kütük Yarma Ataşmanı

- Kütüklerin yarılması için konik burlu sistemlidir.
- Kütüğün yarma esnasında dönmemesi için yan destek plakasına sahiptir.

	4 Serisi	5 Serisi	6 Serisi	7 Serisi	8 Serisi	e5	e6
Kod: A37500 Ağırlık: 30 kg	●	●	●	●	●	○	○

* A37190 kodlu Çok Fonksiyonlu Tahrik Ünitesi 'ne takılır ve ilave edilmelidir.

Ataşmanlar



MF için Döner Fırça - Naylon

- Fırça yere ve öne doğru döndürülebilir

* İsteğe bağlı A37323 kodlu 90° dönüş aparatı ile ataşman makinesinin sağına veya soluna döndürülebilir. Bu sayede refüj, duvar temizliğine olanak verir.



	4 Serisi	5 Serisi	6 Serisi	7 Serisi	8 Serisi	e5	e6
Kod: A37317 Çap: 1.000 mm Ağırlık: 67 kg	●	●	●	●	●	○	○

* A37190 kodlu Çok Fonksiyonlu Tahrik Ünitesi 'ne takılır ve ilave edilmelidir.



MF için Döner Fırça - Çelik

- Fırça yere ve öne doğru döndürülebilir.

* İsteğe bağlı A37323 kodlu 90° dönüş aparatı ile ataşman makinesinin sağına veya soluna kaydırılabilir. Bu sayede refüj, duvar temizliğine olanak verir.



	4 Serisi	5 Serisi	6 Serisi	7 Serisi	8 Serisi	e5	e6
Kod: A433646 Çap: 1.000 mm Ağırlık: 67 kg	●	●	●	●	●	○	○

* A37190 kodlu Çok Fonksiyonlu Tahrik Ünitesi 'ne takılır ve ilave edilmelidir.



MF için Döner Fırça - Çelik Halat

- Fırça yere ve öne doğru döndürülebilir

* İsteğe bağlı A37323 kodlu 90° dönüş aparatı ile ataşman makinesinin sağına veya soluna kaydırılabilir.



	4 Serisi	5 Serisi	6 Serisi	7 Serisi	8 Serisi	e5	e6
Kod: A431157 Fırça çapı: 990 mm Yükseklik: 370 mm Ağırlık: 36 kg	●	●	●	●	●	○	○

* A37190 kodlu Çok Fonksiyonlu Tahrik Ünitesi 'ne takılır ve ilave edilmelidir.



MF için Çoklu Fırça - Çelik

- 3 Adet 600 mm lik çelik fırçaya sahiptir.

* İsteğe bağlı A37323 kodlu 90° dönüş aparatı ile ataşman makinesinin sağına veya soluna kaydırılabilir.

	4 Serisi	5 Serisi	6 Serisi	7 Serisi	8 Serisi	e5	e6
Kod: A429932 Her bir fırça çapı: 600 mm Fırça miktarı: 3 Adet Maksimum toplam çap: 1.240 mm Yükseklik: 375 mm Ağırlık: 64 kg	●	●	●	●	●	○	○

* A37190 kodlu Çok Fonksiyonlu Tahrik Ünitesi 'ne takılır ve ilave edilmelidir.



MF için Döner Çapa

- Küçük boyutlardaki toprağın çapalanması için kullanılır.
- 2 Adet bıçağa sahiptir.

	4 Serisi	5 Serisi	6 Serisi	7 Serisi	8 Serisi	e5	e6
Kod: A37491 Maksimum kültivatör derinliği: 160 mm Uzunluk: 531 mm Genişlik: 156 mm Yükseklik: 283 mm Ağırlık: 15 kg	●	●	●	●	●	○	○

* A37190 kodlu Çok Fonksiyonlu Tahrik Ünitesi 'ne takılır ve ilave edilmelidir.



MF için Bahçe Çiti Montaj Ataşmanı

- 60 mm lik vidalı ve metal bahçe çitlerinin toprağa vidalanmasında kullanılır.

	4 Serisi	5 Serisi	6 Serisi	7 Serisi	8 Serisi	e5	e6
Kod: A418530 Çit çapı: 60 mm	●	●	●	●	●	○	○

* A37190 kodlu Çok Fonksiyonlu Tahrik Ünitesi 'ne takılır ve ilave edilmelidir.



Tilt Ataşmanı

- Kullanılacak ataşmanla makina arasına takılır.
- Palet çatallarında kullanılırlar.

* Hidrolikle çalışan diğer ataşmanlar aynı anda bağlanamaz. Bağlanabilmesi için ikinci ilave hidrolik ön çıkış gereklidir.

	4 Serisi	5 Serisi	6 Serisi	7 Serisi	8 Serisi	e5	e6
Kod: A34148 Maksimum dönüş hareketi: ± 12.5° Ağırlık: 45 kg	●	●	●	●	●	●	●
Kod:A36505 Maksimum dönüş hareketi: ± 45° Ağırlık: 85 kg	●	●	●	●	●	●	●



Sonsuz Dönüş Ataşmanı

- Ucuna takılan ataşmanın 360° sonsuz dönüş dönmesini sağlar.

* Hidrolikle çalışan diğer ataşmanlar aynı anda bağlanamaz. Bağlanabilmesi için ikinci ilave hidrolik ön çıkış gereklidir.

	4 Serisi	5 Serisi	6 Serisi	7 Serisi	8 Serisi	e5	e6
Kod: A424406 Dönüş hareketi: 360° sonsuz dönüş Önerilen maksimum yük: 1.200 kg Ağırlık: 96 kg	●	●	●	●	●	●	●



Hidrolik Side-Shift Ataşmanı

- Operatör koltuğundan kalkmadan ataşmanı kullanabilirsiniz.
- Sağa-sola kademesiz hareketlidir.
- Toplamda 500 mm hareket (250 mm sağa, 250 mm sola) sağlar.
- Maksimum bağlanabilir yük: 1.000 kg
- Arka bağlantı plakası ataşmanın sağ veya sol tarafına bağlandığında bir yöne 500 mm hareket sağlar.

* Hidrolikle çalışan diğer ataşmanlar aynı anda bağlanamaz. Bağlanabilmesi için ikinci ilave hidrolik ön çıkış gereklidir.

	4 Serisi	5 Serisi	6 Serisi	7 Serisi	8 Serisi	e5	e6
Kod: A37235 Genişlik: 1.270 mm Yükseklik: 434 mm Uzunluk: 218 mm Ağırlık: 115 kg	●	●	●	●	●	●	●



KALE
Türkiye Distribütörü

KALE Makina Pazarlama A.Ş. Telefon: +90 216 593 93 00 Faks: +90 216 593 93 10 Web: www.kalemakina.com.tr
Adres: İstanbul Anadolu Yakası Organize Sanayi Bölgesi 3. Sokak No.11 Tuzla TR-34953 İstanbul - TÜRKİYE

Bu broşürdeki bilgiler teknik hatalar ya da yazım hataları içerebilir. Tüm fotoğraflar görsel amaçlıdır. Makina ve atışman tiplerinde farklılıklar olabilir.
Avant ve Kale, ürünler ve programlar hakkında bilgi vermeksizin değişiklik yapma hakkını saklı tutar.