



Kubota Dizel - Makina ve Motor Garantisi Bir Arada



Kubota'nın Stage V emisyonunu sağlayan 2.615 cc 'lik motoru dakikada 2.200 devirde 47,6 PS güç üretmektedir.

Kubota Mini Ekskavatörünüz, Kubota marka motora sahip olduğundan parçalı garanti yerine "Makina ve Motor" garantisini bir arada sunar. Bu hizmet, "paradan daha fazla değer" demektir.



47,6 PS

Motor Gücü

Kubota Anti-Theft - Orijinal Hırsızlık Önleyici Sistem ve Akıllı Anahtar



Kubota Mini Ekskavatörünüz bir adet kırmızı ve iki adet siyah anahtar ile birlikte gelir. Makinanız sadece bu anahtarlarla çalışabilir.

Kırmızı anahtar, siyah anahtarların ve yeni temin edilebilecek olan diğer siyah anahtarların yeniden şifrenmesini sağlar.



Makinanız başka bir anahtarla çalıştırılmak istenirse alarm sistemi devreye girer ve doğru anahtar takılmadan çalıştırılmaz.



Kubota L55 - Yük Algılama Sistemiyle %8'e Varan Ek Yakıt Tasarrufu

Kubota Yük Algılama Sistemiyle %8'e varan ek yakıt tasarrufu elde edilir.

Bu sistem yükü algılayarak sadece ihtiyaç olan kadar yağ basıncı üretir.

Dizel motorun ve tüm hidrolik komponentlerin ömrünü de uzatır.

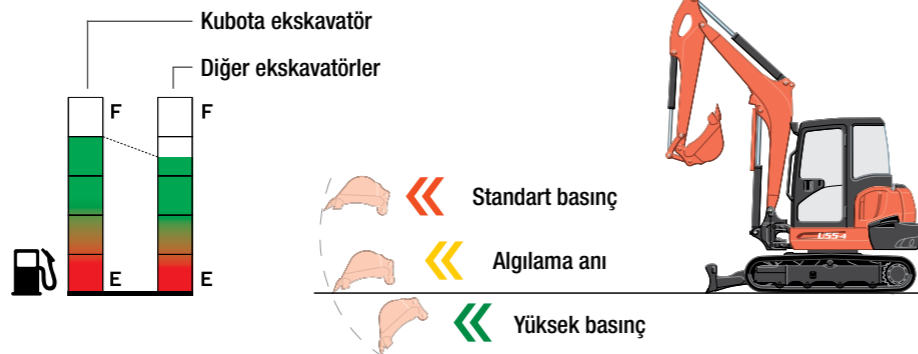

Kubota Auto-Idle - Otomatik Rölantiyle %10'a Varan Ek Yakıt Tasarrufu

Otomatik rölanti sistemi devredeyken %10'a varan ek yakıt tasarrufu elde edilir.

Operatör çalışma kollarını bıraktıktan dört saniye sonra motor rölanti devrine düşer. Kollar tekrar hareket ettirildiğinde motor bir önceki devrine yükselir.

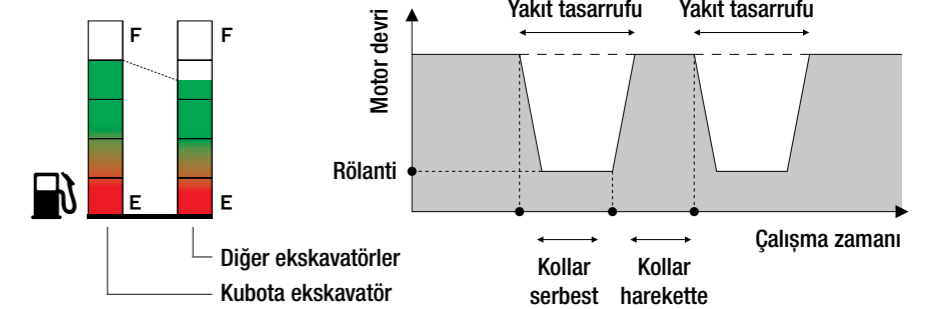

Yakından İnceleyin

Çelik Döküm Bom Ucu

Daha fazla sağlamlık için bomun ucu çelik dökümden imal edilmiştir.

Tek Yönden Yağlama

Kova, arm ve bom, bom swing, kule dönüşü ait tüm gresörlükler tek yönde bulunmaktadır.

SP1 ve SP2 (*) Ataşman Hattı

SP1 ve SP2 ataşman hatları bom ucuna kadar döşenmiştir. Toplamda sağda 2 adet, solda 2 adet olmak üzere toplamda 4 boru döşenmiştir.

Çelik Döküm Kova Bağlantıları

Döküm kova bağlantı kolları, kovanın aşırı zorlanmasında emniyet sigortası görevi görür. Aynı zamanda dayanıklılığı en üst seviyeye çıkarır.

Çelik Profil Taşıyıcılı Güçlendirilmiş Dozer Bıçağı

Dozer bıçağının sırtında profil destek sacları bulunmaktadır. Dozer Bıçağı ana kolları da çelik profilden imal edilmiştir. Bu sayede oldukça sağlam bir yapı ve uzun bir ömür elde edilir.

Arm (Kol) Düşme Engelleyici Valf

Joystickleri bıraktığınızda veya motoru kapattığınızda armı kilitlet. Makina çalışırken joystickte dokunduğunuzda kilit devre dışı kalır. Güvenliği en üst seviyeye taşır.

Bom Düşme Engelleyici Valf

Joystickleri bıraktığınızda veya motoru kapattığınızda bomu kilitlet. Makina çalışırken joystickte dokunduğunuzda kilit devre dışı kalır. Güvenliği en üst seviyeye taşır.

Çelik Döküm Bom Başı ve Swing

Daha fazla sağlamlık için bomun başı çelik dökümden imal edilmiştir. Aynı zamanda bom swing taşıyıcısı da çelik dökümden imal edilmiştir.

Tek Parça Bom Gövdesi

Bomun gövdesini oluşturan dört ana çelik plakalar tek parçadır. Ekli değildir. Bomun ömrünü ve sağlamlığını en üst seviyeye taşır.

Zaman Ayarlı LED Çalışma Lambaları

Dilerseniz kontak kapatıldıktan sonra lambalar bir süre daha yanmaya devam eder. 30 saniye - 60 saniye - 90 saniye ve 120 saniye seçenekleri mevcuttur. Dilerseniz bu özelliği tamamen de kapatabilirsiniz.

ROPS / OPG Sertifikalı Kabin

ROPS / OPG Sertifikalı kabin tasarımı operatör güvenliğini en üst seviyeye taşımaktadır.

Gres Pompası Saklama Gözü

Gres pompasını yerleştirmek için kabin kapısı altında kilitlenebilir saklama gözü bulunmaktadır.

Esneyebilen Özel Alaşım Şasi

Esneğe özelliğine sahip özel alaşım şasi çeliği sayesinde engebeli arazide veya kırıcı kullanımında tüm yükü rahatlıkla topraklar.

Hem Kauçuk Hem de Çelik Palet Kullanımı

Kauçuk palet ile çelik palet arasında değişim yaparken yürüş makaralarını, ana dişliyi veya denge makarasını değiştirmenize gerek yoktur.

Yakından İnceleyin

3 Adet Geri Görüş Aynaları

Daha rahat ve güvenli kullanım için 2 adet ön aynalar ve 1 adet arka ayna ile donatılmıştır.

Yukarı Bakan Egzost Çıkışı

Egzost çıkışının yukarı yöne bakması sayesinde daha az toz ve daha temiz bir çalışma ortamı elde edilir.

Panoramik Bakım Kapakları

Panoramik bakım kapakları sayesinde tüm periyodik ve ağır bakımlar kolayca gerçekleştirilir.

Çelik Döküm Arka Tampon

Çelik Döküm Arka Tampon sayesinde hem daha iyi bir denge, hem de olası kazalara karşı makinanın minimum hasar alması sağlanır.

Sıfır Kuyruk Dönüşlü

Benzersiz U Serisi Kubota Mini Ekskavatörlerin kuleleri döndüğünde arka tarafı paletleri neredeyse taşmaz. Bu sayede daha dar alanlarda çalışabilirsiniz.

Şasi İçerisinden Döşenmiş Yürüyüş Hortumları

Yürüyüş motorlarının hidrolik hortumları şasi içerisinden geçmektedir. Bu sayede, ağaç dalı, demir, taş gibi malzemelerin hidrolik hortumlara zarar vermesi engellenmiş olur.

Yüksek Kapasiteli Anten

Yüksek kapasiteli orijinal anten sayesinde daha kaliteli bir radyo keyfi elde edersiniz.

Koruma Kılıflı Hidrolik Tesisat

Hidrolik hortumlar, bom üzerine döşenmiştir ve daha uzun ömür için koruma kılıfı ile korunmuştur.

Güçlendirilmiş Arm (Kol)

Daha fazla dayanım için armin üst noktası güçlendirilmiştir. Daha fazla sağlamlık ve ömür elde edilir.

Sökülebilir Çelik Kaporta

Makinanın kabinin altındaki tüm çelik kaporta kolayca sökülebilir. Civataları sökmeniz yeterlidir.

Geri Harekte Yüzer Dozer Bıçağı

Temiz bir zemin yüzeyi oluşturmak için dozer bıçağının yüksekliğini ayarlamanıza gerek yoktur. Dolgudan sonra dozer bıçağıyla kapalı hendekte geriye doğru gitmeniz yeterlidir. Geri harekte dozer bıçağı yüzer duruma geçer ve iyi bir tesviye elde edilir.

Çift Flanşlı ve Dıştan Kavrayan Makaralar

Her bir palette 5 adet, toplamda 10 adet alt denge makaraları bulunmaktadır. Makaraların çift flanşlı ve dıştan kavramaları sayesinde palet atmaz

Güçlü Yürüyüş Motorları

Güçlü yürüyüş motorları sayesinde yüksek çekiş gücü ve yüksek tırmanma kabiliyeti elde edilir.





Kubota Easy-Access - Tüm Komponentlere Kolay Erişim Sağlar

- | | | |
|--|---|------------------------------------|
| A Sürgülü Yan Camlar | G Havalandırma Izgaraları | M Turuncu Emniyet Kemerleri |
| B Radyo & Cd & Mp3 Çalar Yeri ve Hoparlörler | H Bom Swing Hareketi Kontrol Pedalı | N Cep Telefonu Gözü |
| C Dozer Bıçağı Kontrol Levyesi ve 2 Hız Anahtarları | I Yürüyüş Motorları Hareket Ayak Pedalları | O 12V Çakmak Soketi |
| D Operatör Çalışma Kolları | J Bardak Tutucu | P Dijital Kontrol Paneli |
| E El Gazı | K Havalı Süspansiyonlu Koltuk | R Kontrol Paneli |
| F Operatör Kol Dayamaları (Konsol Hareketli) | L Sırt Destekli Koltuk | S Klima Kontrol Paneli |

Kubota Air-Conditioner - Kabin İçi Isıtma ve Soğutma *



Kabindeki hava dolaşımı, daha konforlu bir ortam sağlamak için daha güçlü bir soğutma/ısıtma ünitesine sahiptir.

Operatörün konforu için birçok hava çıkış noktası bulunmaktadır. Bu sayede daha dengeli bir ısıtma/soğutma sağlanmaktadır.



*: Donanım listesini inceleyiniz.

Kubota'nın Gelişmiş Gösterge Paneli

- 1 Uyarı Bildirim Alanı
- 2 Tarih ve Saat
- 3 Atışman Hatları Durumu
- 4 Hidrolik Yağ Sıcaklığı
- 5 Yakıt Seviyesi
- 6 Motor Soğutma Sıvısı Sıcaklığı
- 7 Motor Devri
- 8 Makina Çalışma Saati



Kubota'nın Gelişmiş Kontrol Paneli

- A Menü Giriş Düğmesi
 - B Geri Çıkış Düğmesi
 - C Çevirmeli Seçici
 - D Çalışma Lambaları
 - E Otomatik Rölanti Sistemi
 - F Ön Silecek
 - G Ön Silecek Fıskiyesi
 - H Tepe İkaz Lambası *
 - I Aşırı Yük Uyarısı
 - J Geri Görüş Kamerası *
 - K Yürüyüşte Alarm *
- *: Donanım listesini inceleyiniz.



Kubota Auto-Shift - Otomatik Hız Değiştirme Sistemiyle Akıcı Kullanım



Kubota Auto-Shift sayesinde dönüş hareketlerinde hız değişimi yapmak zorunda kalmazsınız.

Dönme esnasında ya da fazla torka ihtiyaç olduğunda otomatik olarak ağır moda geçer. Dönüş bittiğinde otomatik olarak hızlı moda geçer.

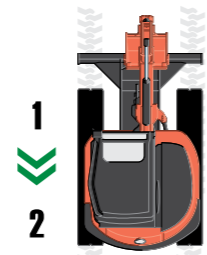

İleri ve Geri Hareket

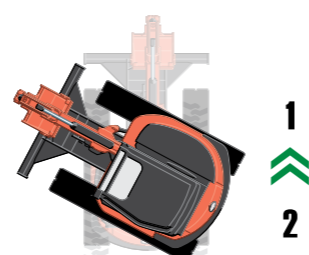

Dönüş Hareketi

Geri Harekette Yüzer Dozer Bıçağı



Temiz bir zemin yüzeyi oluşturmak için dozer bıçağının yüksekliğini ayarlamanıza gerek yoktur.

Dolgudan sonra dozer bıçağıyla kapalı hendekte geriye doğru gitmeniz yeterlidir. Geri harekette dozer bıçağı yüzer duruma geçer ve iyi bir tesviye elde edilir.



5 Farklı Ataşman Hafıza Kaydı

5 farklı ataşmanı ve o ataşmana ait yağ debisini hafızaya alabilirsiniz.

Bir düğmeye basarak istediğiniz ataşmanı seçtiğinizde, o ataşmana ait ayarlanan yağ debisi otomatik olarak ayarlanacaktır.

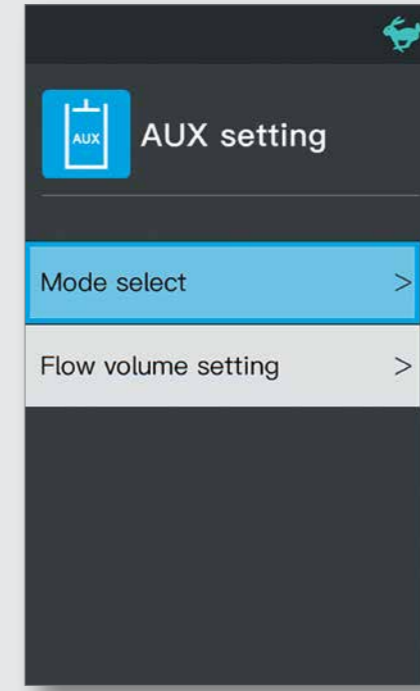

Ataşman Yağ Debisi Ayarı

5 farklı ataşmanın aşağıdaki ayarlarını bu menüden yapıp hafızaya alabilirsiniz:

Ataşman simgesi, yağın gidiş ve dönüş debisi, joystick düğmelerinin devreye alınıp kapatılması vb.

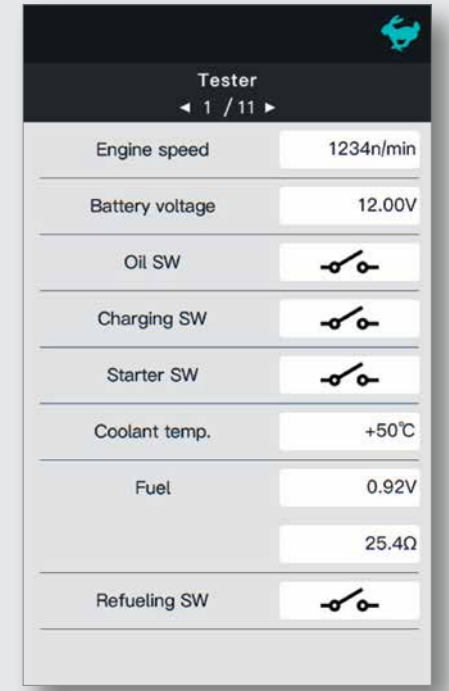

Orijinal Kubota Diagnostic

Dijital Panel içerisinde Diagnostic özelliği bulunmaktadır.

Bu bölümden tüm makina verilerine kolayca erişebilirsiniz. Tüm sensör ve şalterlerin değerlerini kolayca görebilirsiniz.



Ana Ekran

Ana ekran üzerinde aşağıda yer alan bilgileri kolayca görüntüleyebilirsiniz:

Motor soğutma sıvısı sıcaklığı, hidrolik yağ sıcaklığı, yakıt seviyesi, ataşman tipi, tarih ve saat, motor devri, çalışma saati.



Mesajların Görüntülenmesi

Bu bölümde Kubota Mini Ekskavatörün vermiş olduğu mesajları görüntülersiniz.

Ekranda hangi mesajı seçmek istiyorsanız "Çevirmeli Seçici" 'yi çevirerek istediğiniz mesajı seçebilirsiniz.

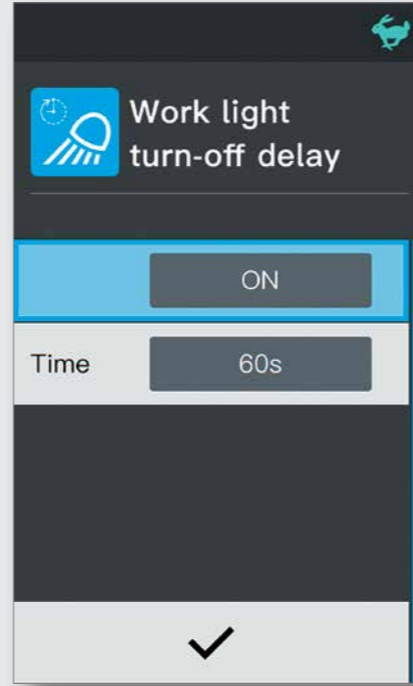

Çalışma Lambası Süre Ayarı

Dilerseniz kontak kapatıldıktan sonra lambalar bir süre daha yanmaya devam eder.

30 saniye - 60 saniye - 90 saniye ve 120 saniye seçenekleri mevcuttur. Dilerseniz bu özelliği tamamen de kapatabilirsiniz.

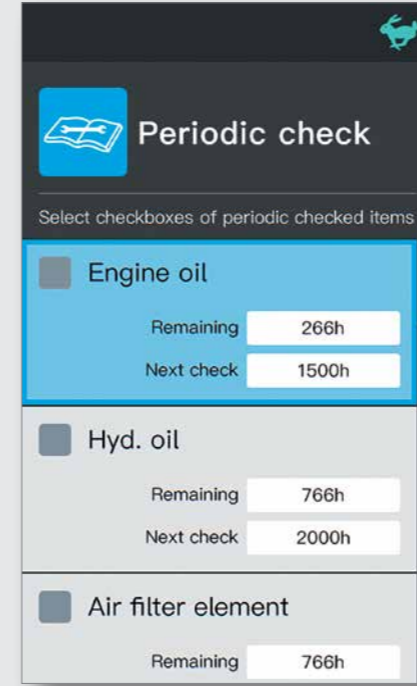

Periyodik Bakım Uyarısı

Hangi parçanın hangi saatte değiştirileceği hafızaya alınır.

Çalışma saati geldiğinde hangi bakım filtresinin ve bakımın yapılacağı otomatik olarak operatöre bildirilir.

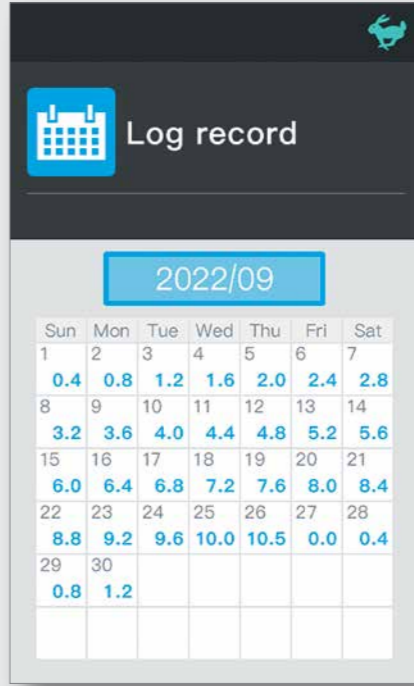

Geçmiş Kayıt Hafızası

Makinaya ait son 3 aylık uyarıları bu menüden görüntüleyebilirsiniz.

Çevirmeli seçiciyi çevirerek istediğiniz tarihi seçip o tarihe ait kayıtları kolayca görüntüleyebilirsiniz.



Geri Görüş Kamerası *

Geri görüş kamerası sayesinde daha güvenli çalışabilirsiniz.

Geri görüş kamerası dijital panelde görüntülenir. Bir düğme yardımıyla devreye alınıp kapatılabilir.

*: Donanım listesini inceleyiniz.

Bom ve Arm (Kol) Üzerinde Düşme Engelleyici Valfler



Joystickler bıraktığınızda veya motoru kapattığınızda armı (kolu) ve bomu kilitlet.

Makina çalışırken joystick'e dokunduğunuz anda kilitlet devre dışı kalır.

Böylece güvenliği en üst seviyeye taşır.



Çift Rekorlu Dozer Bıçağı Hortumları



Dozer bıçağının hortumları iki parçalıdır. Hortum değişiminde sadece kısa parçalar değişir.

Şasinin altından kuleye kadar hortum değiştirmeye gerek kalmaz.

Gres Pompası Saklama Gözü



Gres pompasını yerleştirmek için kabin kapısı kilitlenebilir saklama gözü bulunmaktadır.

Makina anahtarıyla kilitlenip açılabilir.



Koltuktan Bağımsız İleri-Geri Konsol ve Joystick Hareketi

Havalı Süspansiyonlu Koltuk



Kubota

İleri-Geri Koltuk Hareketi

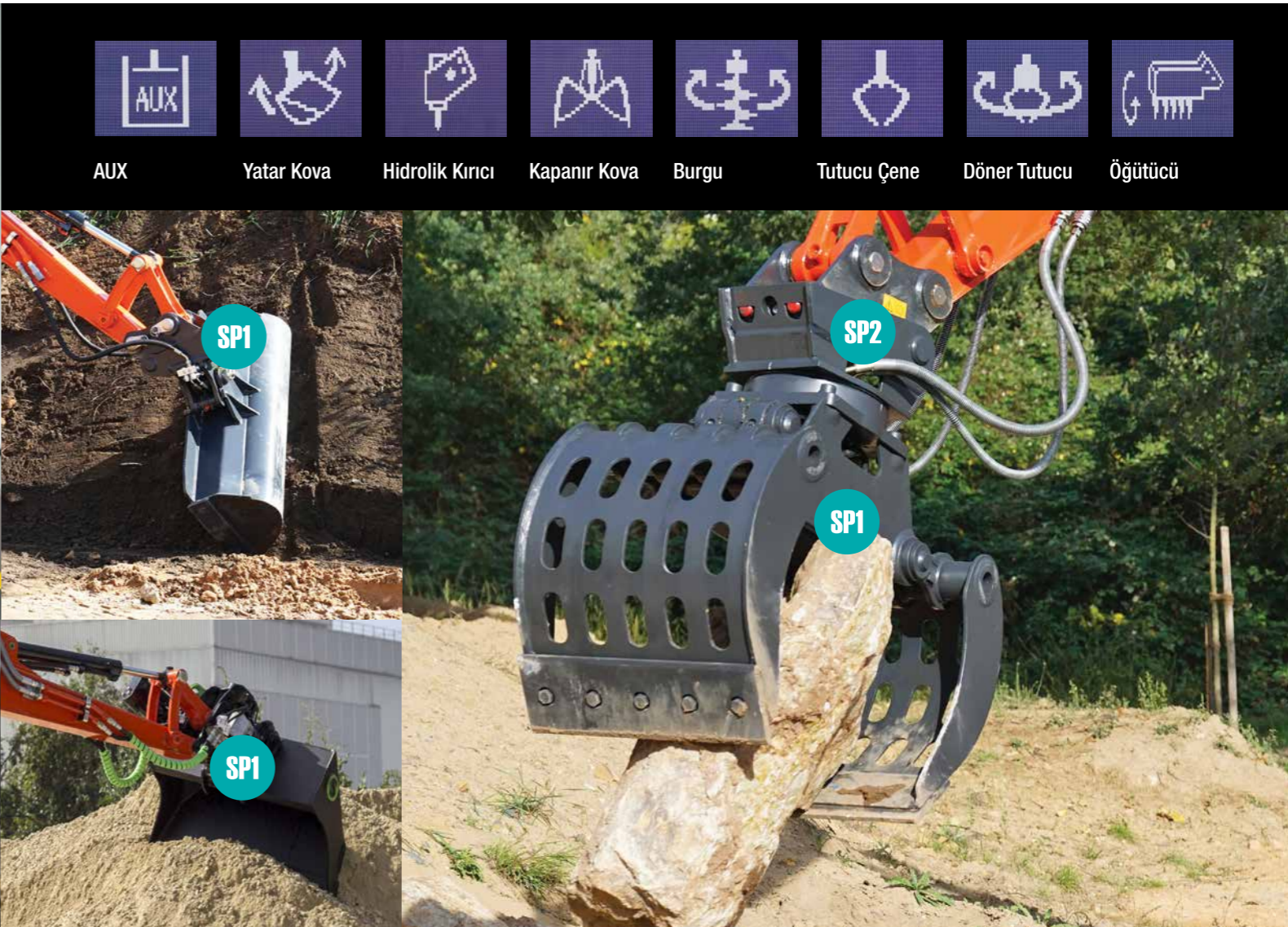

AUX



Yatar Kova



Hidrolik Kırıcı



Kapanır Kova



Burgu



Tutucu Çene



Döner Tutucu



Öğütücü

SP1

SP2

SP1

SP1

Havalı Tam Süspansiyonlu Koltuk *



Kubota performansın yanında operatör konforunu en üst seviyeye çıkarmayı hedeflemiştir.

Havalı koltuğun yüksekliği ve sertliği bir düğmeyle kolayca ayarlayabilirsiniz.

Cep Telefonu Alanı



Operatöre rahat bir çalışma ortamı sağlamak için ana ekranın altında cep telefonu gözü bulunmaktadır.

Çalışırken telefonunuzu kolayca görebilirsiniz.

Kubota Pro AUX - Başparmaklarınızla Hassas Atışman Kontrolü

SP1 ve SP2 (*) atışman hatları başparmaklar ile kontrol edilir.

Her hareketin gücü ve hassasiyeti dijital panel üzerinden kolayca ayarlanabilir ve kaydedilebilir.

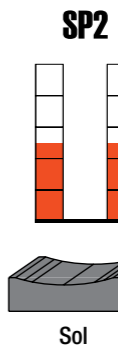

Sol

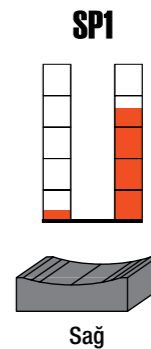

Sağ



*: Donanım listesini inceleyiniz.

*: Donanım listesini inceleyiniz.

Kubota Fuel-Cooler - Yakıt Soğutucu Radyatörle Yüksek Performans



Kubota Fuel-Cooler ile motorunuz daha verimli çalışır ve yakıt tasarrufu sağlar.

Bu teknoloji sayesinde dizel motorun geri dönüş hattından gelen yanmamış yakıt Fuel-Cooler'dan geçerek soğutulur ve yakıt deposuna gönderilir. Yakıt deposundaki yakıt ısısı dengede olduğu için sürekli yüksek performans elde edilir.

Kubota Easy-Access - Tek Yönden Motor Periyodik Bakımı ve Kontrolleri

Kubota, kolay erişim için ana motor parçalarını tek bir yönde birleştirerek rutin bakımı ve kontrolleri son derece basitleştirmiştir. Motor ve diğer önemli parçalar çabucak ve kolayca denetlenebilir. Zamandan tasarruf elde edilir.

- A Hava Filtresi
- B Yakıt-Su Ayırıcı
- C Yakıt Filtresi
- D Egzost Sistemi
- E Marş Motoru
- F Alternatör (Şarj Dinamosu)
- G Yağ Filtresi
- H Motor Yağ Seviye Kontrol Çubuğu
- I Motor Yağ Doldurma Kapağı
- J Hava Filtresi Doluluk Göstergesi
- K Motor Soğutma Sıvısı Genleşme Tankı
- L Hidrolik Pompa Test Portu

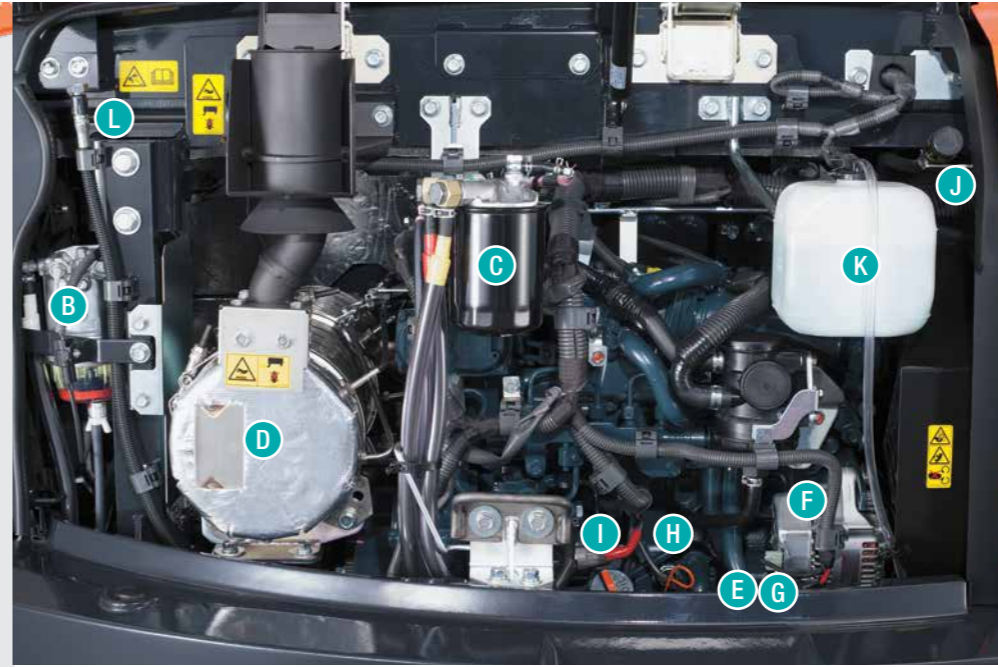

- M Radyatörler, kolay temizlik için kolayca yatırılabilir ve temizlenebilir.
- N Hidrolik kontrol valfleri sağ kaputun altındadır ve kaput açılarak tümüne kolayca erişim sağlanır.
- O Aküye ve ana şaltere kolayca erişilebilir.

Yakıt Doldurma Sesli Uyarısı



Kubota, yakıt ikmalinin daha kolay ve güvenli olması için sesli uyarı sistemine sahiptir.

Anahtar kontağa takılı olmasa da düğmeye basıldığında dijital panel devreye girer ve sesli uyarı sistemi seviyeyi belirtir.

Otomatik Ataşman Tasarruf Valfi



Tek yönlü çalışan ataşmanlarda valfi otomatik olarak tasarruf moduna alır ve geri dönen yağ doğrudan tanka ulaşır.

Valflerin ömrü uzar, hidrolik yağın ömrü uzar, harareti engeller, yakıt tasarrufu sağlar.

Kubota Orijinal Periyodik Bakım Kitleri - Hem Ekonomik, Hem Güvenli



Kubota orijinal periyodik bakım kitleri oldukça ekonomiktir.

Periyodik bakım kitleri "Motor" ve "Motor + Hidrolik" olarak iki gruba ayrılır. Dolayısıyla periyodik bakımlar karmaşık olmaktan uzaklaşır.

Teknik Özellikler

Model	U56-5	
Kabin & Tente	Kapalı Kabin	
Ağırlıklar (± %2)	Çalışma ağırlığı - Çelik paletli	5.730 kg
	Çalışma ağırlığı - Kauçuk paletli	5.630 kg
Standart Kova	Genişlik	600 mm
Kazma Kuvvetleri	Kol	26,4 kN (2.692 kgf)
	Keççe	42,3 kN (4.313 kgf)
Motor	Marka / Model	Kubota / V2607 Serisi
	Tipi	Su soğutmalı, 4 silindirli, Dizel motor
	Güç (ISO 9249 NET)	47,6 PS (35 kW) @ 2.200 d/dak
	Hacim	2.615 cc
	Yakıt tankı kapasitesi	66,0 l
	P1, P2 Pompa Tipi	Değişken debili deplasmanlı
Hidrolik	P1, P2 Maksimum yağ akış hızı	92,4 l/dak (56,1 + 56,1)
	P1, P2 Maksimum hidrolik basınç	280 kgf/cm ²
	P3 Pompa Tipi	Dişli tipi
	P3 Maksimum yağ akış hızı	37 l/dak
	P3 Maksimum hidrolik basınç	195 kgf/cm ²
	Hidrolik yağ kapasitesi (tank / tam)	41,9 l / 77,0 l
Ataşman Hatları	SP1	Pro AUX - Propotional
	SP1 Maksimum yağ akış hızı	75,0 l/dak
	SP1 Maksimum hidrolik basınç	210 kgf/cm ²
	SP2	Pro AUX - Propotional
	SP2 Maksimum yağ akış hızı	37,0 l/dak
	SP2 Maksimum hidrolik basınç	195 kgf/cm ²
Kule ve Bom Swing	Bom dönüş açısı (Sol / Sağ)	70° / 53°
	Kule dönüş hızı	9,2 d/dak
Alt Düzen ve Yürüyüş Sistemi	Maksimum yürüyüş hızı (Ağır mod / Hızlı mod)	2,8 km/h / 4,8 km/h
	Dozer bıçağı (Genişlik x Yükseklik)	1.960 mm x 410 mm
	Paletlerin zemine temas basıncı	0,322 kgf/cm ²
	Şasi - Zemin arası açıklık	310 mm

Not: Çalışma ağırlığı genellikle plaka üzerinde kauçuk paletli ve standart jpn kovalı ağırlığı belirtilmektedir. Çelik palet ve güçlendirilmiş kova plaka ağırlığına ilave edilmelidir. Mini Ekskavatörü kullanırken bölgenizde geçerli olan yasalara uygun baret ve giysileri giymeli, kemerinizi takmalı ve yasalara uygun şekilde kullanmalısınız.

Çalışma Aralığı ve Boyutlar

	U56-5
A	5.670 mm
B	4.000 mm
C	3.630 mm
D	2.885 mm
E	5.965 mm
F	6.105 mm
G	2.460 mm
H	2.550 mm
I	440 mm
J	405 mm
K	1.990 mm
L	2.500 mm
M	1.820 mm
N	5.490 mm
O	810 mm
P	620 mm
R	1.960 mm
S	1.960 mm
T	1.065 mm
U	1.855 mm

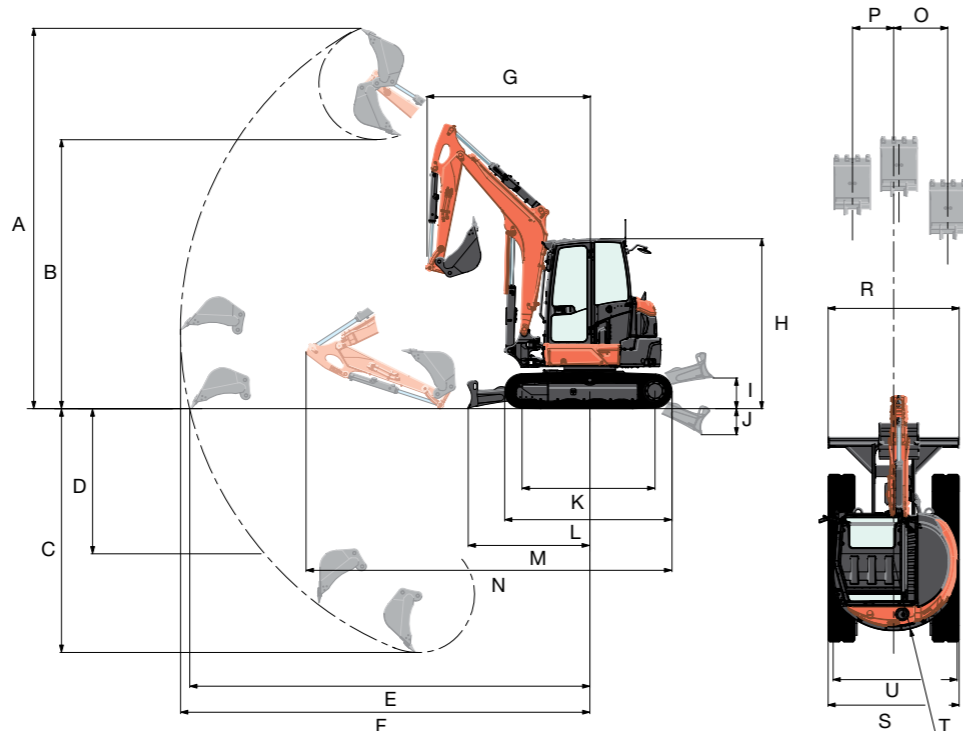

Donanım

	S	M	L
Güvenlik Sistemi			
Sol konsolda motor çalıştırma güvenlik sistemi	●	●	●
Disk frenli yürüyüş motorları	●	●	●
Disk frenli kule dönüş motoru	●	●	●
Aşırı yükte sesli uyarı sistemi	●	●	●
Kubota Anti-Theft - Hırsızlık önleme sistemi	●	●	●
Kubota bom düşme engelleyici valf	●	●	●
Kubota arm (kol) düşme engelleyici valf	●	●	●
Tam hidrolik kontrol	●	●	●
Motor / Yakıt Sistemi			
Orijinal Kubota dizel motor	●	●	●
İki bileşenli hava filtresi	●	●	●
Otomatik yakıt hava alma pompası	●	●	●
Kubota Auto-Idle - Otomatik rölanti sistemi	●	●	●
Yakıt ikmal sesli uyarısı	●	●	●
Boşaltma valfii yakıt-su ayırıcı	●	●	●
Hidrolik Sistem			
Basınç akümülatörü	●	●	●
Hidrolik basınç kontrol portları	●	●	●
Kubota Direct-Drive - Düz sürüş devresi	●	●	●
Kubota LSS - Yük algılama sistemi	●	●	●
Otomatik tek yönlü ataşman tasarruf valfi	●	●	●
Hidrolik Ataşman Hattı: SP1			
Kol ucuna kadar döşenmiş SP1 hattı	●	●	●
Başparmakla SP1 ataşman kontrolü	●	●	●
Kubota Pro AUX - SP1 çift yönlü yağ akışı ayarı	●	●	●
5 farklı ataşman yağ akışını hafızada tutabilme	●	●	●
Hidrolik Ataşman Hattı: SP2			
Kol ucuna kadar döşenmiş SP2 hattı	-	○	●
Başparmakla SP2 ataşman kontrolü	-	○	●
Kubota Pro AUX - SP2 çift yönlü yağ akışı ayarı	-	○	●
5 farklı ataşman yağ akışını hafızada tutabilme	-	○	●
1.635 mm arm (kol)	●	●	●

- Bulunmaz ○ İsteğe bağlı ● Standart

	S	M	L
Operatör Kabini			
Gelişmiş Dijital Panel (Makina Diagnostic Özellikli)	●	●	●
ROPS ve OPG Güvenlik Sertifikalı Kabin	●	●	●
Otomatik gergili emniyet kemeri (Sesli uyarılı)	●	●	●
Kol destekli operatör çalışma kolları (Hareketli)	●	●	●
İki kademe ayarlı ve tam süspansiyonlu koltuk	●	●	-
İki kademe ayarlı ve havalı süspansiyonlu koltuk	-	-	●
Yürüyüş levyeleri (Ayak pedallı)	●	●	●
Kubota AC - Klima	-	○	●
Gerri Görüş Kamerası	○	○	○
Buz çözücü ve kabin ısıtıcısı	●	●	●
Acil çıkış çekici	●	●	●
Temperli, açılabilir ön cam	●	●	●
12 V güç kaynağı	●	●	●
2 x hoparlör ve 1 x radyo anteni	●	●	●
Radyo & CD & Mp3 tesisatı	●	●	●
Ön ve arka aynalar	●	●	●
Cep telefonu ve bardak gözü	●	●	●
Ön koruma barı için bağlantı noktaları	●	●	●
Kabin önü için OPG koruma barı	○	○	○
Tepe ikaz lambası ön hazırlığı (tesisat ve düğme)	●	●	●
Tepe İkaz Lambası	○	○	○
2 x kabin, 1 x bom LED çalışma lambaları (Zaman ayarlı)	●	●	●
Alt Düzen			
Her palette 1 x üst denge makarası	●	●	●
Her palette 5 x alt yürüyüş makarası	●	●	●
Çift flanşlı ve dıştan kavrayan alt makaralar	●	●	●
Dozer bıçağı kolunda 2 hızlı sürüş anahtarı	●	●	●
Kubota Auto-Shift - Otomatik hız geçişi	●	●	●
Gerri harekette yüzer dozer bıçağı	●	●	●
Kauçuk palet	●	●	○
Çelik palet (+100 kg)	○	○	●
İleri ve Gerri Harekette Sesli Uyarı Sistemi	○	○	○

- Bulunmaz ○ İsteğe bağlı ● Standart

Yük Kaldırma Kapasiteleri

Kaldırma noktası yüksekliği	U56-5 Çelik Paletli				Kaldırma noktası yarıçapı			
	Kaldırma noktası yarıçapı				Kaldırma noktası yarıçapı			
	2,5 m	3,0 m	5,0 m	Maks.	2,5 m	3,0 m	5,0 m	Maks.
2,5 m	-	1,42 t	1,10 t	1,01 t	-	1,42 t	0,68 t	0,67 t
2,0 m	2,17 t	1,70 t	1,12 t	1,02 t	2,03 t	1,50 t	0,67 t	0,63 t
1,5 m	-	2,00 t	1,15 t	1,04 t	-	1,44 t	0,66 t	0,62 t
1,0 m	-	2,24 t	1,18 t	1,08 t	-	1,39 t	0,66 t	0,61 t
0,5 m	2,12 t	2,37 t	1,19 t	1,12 t	1,80 t	1,35 t	0,65 t	0,61 t
0 m	2,56 t	2,40 t	1,17 t	1,13 t	1,78 t	1,33 t	0,64 t	0,63 t
-0,5 m	3,01 t	2,34 t	-	-	1,78 t	1,32 t	-	-

Lütfen dikkate alınız:

Mini ekskavatörün kaldırma kapasitesi ISO 10567'ye dayanmaktadır ve makinenin statik devrilme yükünün %75'ini veya hidrolik kaldırma kapasitesinin %87'sini geçmez.

Bu tablo ekskavatör kovası, kancası, askısı ve diğer kaldırma aksesuarlarını içermemektedir.

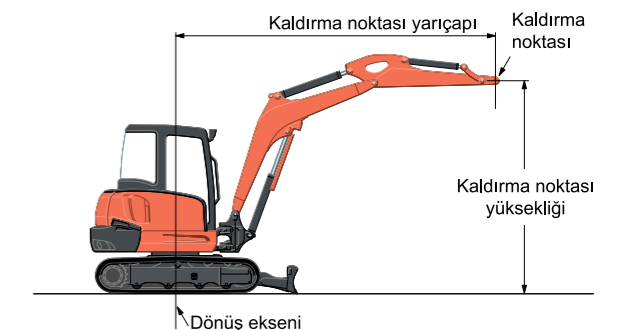



7
Bölgede
Aktif Hizmet



BK.U56-5.23.01